

DENON

INTEGRATED STEREO AMPLIFIER

PMA-SA1

OPERATING INSTRUCTIONS

BEDIENUNGSANLEITUNG

MODE D'EMPLOI

ISTRUZIONI PER L'USO

INSTRUCCIONES DE OPERACION

GEBRUIKSAANWIJZING

BRUKSANVISNING

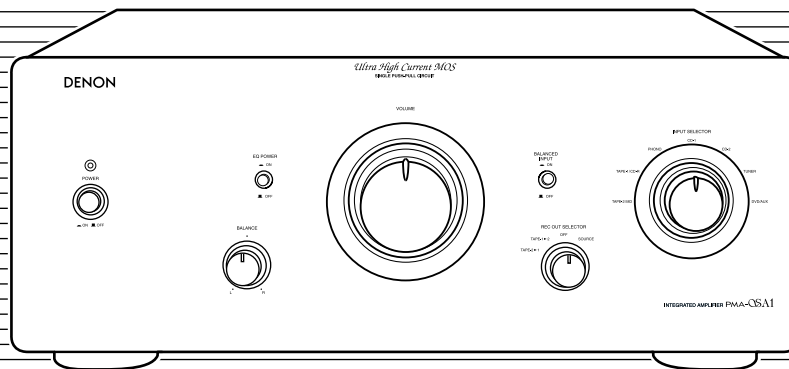

FOR ENGLISH READERS

FÜR DEUTSCHE LESER

POUR LES LECTEURS FRANCAIS

PER IL LETTORE ITALIANO

PAGE 2 ~ 13

SEITE 2 ~ 3, 14 ~ 23

PAGE 2 ~ 3, 24 ~ 33

PAGINA 2 ~ 3, 34 ~ 43

PARA LECTORES DE ESPAÑOL

VOOR NEDERLANDSTALIGE LEZERS

FÖR SVENSKA LÄSARE

PAGINA 2 ~ 3, 44 ~ 53

PAGINA 2 ~ 3, 54 ~ 63

SIDA 2 ~ 3, 64 ~ 73

■ SAFETY PRECAUTIONS

WARNING:

TO PREVENT FIRE OR SHOCK HAZARD, DO NOT EXPOSE THIS APPLIANCE TO RAIN OR MOISTURE.

“SERIAL NO. _____

PLEASE RECORD UNIT SERIAL NUMBER ATTACHED TO THE REAR OF THE CABINET FOR FUTURE REFERENCE”



**CAUTION
RISK OF ELECTRIC SHOCK
DO NOT OPEN**



CAUTION: TO REDUCE THE RISK OF ELECTRIC SHOCK, DO NOT REMOVE COVER (OR BACK). NO USER-SERVICEABLE PARTS INSIDE. REFER SERVICING TO QUALIFIED SERVICE PERSONNEL.



The lightning flash with arrowhead symbol, within an equilateral triangle, is intended to alert the user to the presence of uninsulated “dangerous voltage” within the product’s enclosure that may be of sufficient magnitude to constitute a risk of electric shock to persons.



The exclamation point within an equilateral triangle is intended to alert the user to the presence of important operating and maintenance (servicing) instructions in the literature accompanying the appliance.

• **DECLARATION OF CONFORMITY**

We declare under our sole responsibility that this product, to which this declaration relates, is in conformity with the following standards:
EN60065, EN55013, EN55020, EN61000-3-2 and EN61000-3-3.
Following the provisions of 73/23/EEC, 89/336/EEC and 93/68/EEC Directive.

• **ÜBEREINSTIMMUNGSERKLÄRUNG**

Wir erklären unter unserer Verantwortung, daß dieses Produkt, auf das sich diese Erklärung bezieht, den folgenden Standards entspricht:
EN60065, EN55013, EN55020, EN61000-3-2 und EN61000-3-3.
Entspricht den Verordnungen der Direktive 73/23/EEC, 89/336/EEC und 93/68/EEC.

• **DECLARATION DE CONFORMITE**

Nous déclarons sous notre seule responsabilité que l’appareil, auquel se réfère cette déclaration, est conforme aux standards suivants:
EN60065, EN55013, EN55020, EN61000-3-2 et EN61000-3-3.
D’après les dispositions de la Directive 73/23/EEC, 89/336/EEC et 93/68/EEC.

• **DICHIARAZIONE DI CONFORMITÀ**

Dichiariamo con piena responsabilità che questo prodotto, al quale la nostra dichiarazione si riferisce, è conforme alle seguenti normative:
EN60065, EN55013, EN55020, EN61000-3-2 e EN61000-3-3.
In conformità con le condizioni delle direttive 73/23/EEC, 89/336/EEC e 93/68/EEC.
QUESTO PRODOTTO E’ CONFORME
AL D.M. 28/08/95 N. 548

• **DECLARACIÓN DE CONFORMIDAD**

Declaramos bajo nuestra exclusiva responsabilidad que este producto al que hace referencia esta declaración, está conforme con los siguientes estándares:
EN60065, EN55013, EN55020, EN61000-3-2 y EN61000-3-3.
Siguiendo las provisiones de las Directivas 73/23/EEC, 89/336/EEC y 93/68/EEC.





• **EENVORMIGHEIDSVERKLARING**

Wij verklaren uitsluitend op onze verantwoordelijkheid dat dit produkt, waarop deze verklaring betrekking heeft, in overeenstemming is met de volgende normen:
EN60065, EN55013, EN55020, EN61000-3-2 en EN61000-3-3.
Volgens de bepalingen van de Richtlijnen 73/23/EEC, 89/336/EEC en 93/68/EEC.

• **ÖVERENSSTÄMMELSESINTYG**

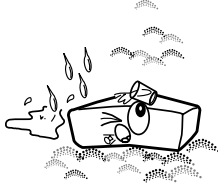
Härmed intygas helt på eget ansvar att denna produkt, vilken detta intyg avser, uppfyller följande standarder:
EN60065, EN55013, EN55020, EN61000-3-2 och EN61000-3-3.
Enligt stadgarna i direktiv 73/23/EEC, 89/336/EEC och 93/68/EEC.

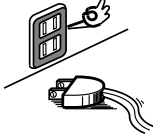
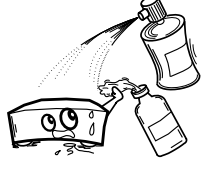
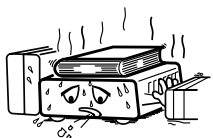
NOTE ON USE / HINWEISE ZUM GEBRAUCH / OBSERVATIONS RELATIVES A L'UTILISATION / NOTE SULL'USO / NOTAS SOBRE EL USO / ALVORENS TE GEBRUIKEN / OBSERVERA

 <ul style="list-style-type: none"> • Avoid high temperatures. Allow for sufficient heat dispersion when installed on a rack. • Vermeiden Sie hohe Temperaturen. Beachten Sie, daß eine ausreichend Luftzirkulation gewährleistet wird, wenn das Gerät auf ein Regal gestellt wird. • Eviter des températures élevées. Tenir compte d'une dispersion de chaleur suffisante lors de l'installation sur une étagère. • Evitate di esporre l'unità a temperature alte. Assicuratevi che ci sia un'adeguata dispersione del calore quando installate l'unità in un mobile per componenti audio. • Evite altas temperaturas. Permite la suficiente dispersión del calor cuando está instalado en la consola. • Vermijd hoge temperaturen. Zorg voor een degelijk hitteafvoer indien het apparaat op een rek wordt geplaatst. • Undvik höga temperaturer. Se till att det finns möjlighet till god värmeavledning vid montering i ett rack. 	 <ul style="list-style-type: none"> • Keep the set free from moisture, water, and dust. • Halten Sie das Gerät von Feuchtigkeit, Wasser und Staub fern. • Protéger l'appareil contre l'humidité, l'eau et la poussière. • Tenete l'unità lontana dall'umidità, dall'acqua e dalla polvere. • Mantenga el equipo libre de humedad, agua y polvo. • Laat geen vochtigheid, water of stof in het apparaat binnendringen. • Utsätt inte apparaten för fukt, vatten och damm. 	 <ul style="list-style-type: none"> • Do not let foreign objects in the set. • Keine fremden Gegenstände in das Gerät kommen lassen. • Ne pas laisser des objets étrangers dans l'appareil. • E' importante che nessun oggetto è inserito all'interno dell'unità. • No deje objetos extraños dentro del equipo. • Laat geen vreemde voorwerpen in dit apparaat vallen. • Se till att främmande föremål inte tränger in i apparaten.
 <ul style="list-style-type: none"> • Handle the power cord carefully. Hold the plug when unplugging the cord. • Gehen Sie vorsichtig mit dem Netzkabel um. Halten Sie das Kabel am Stecker, wenn Sie den Stecker herausziehen. • Manipuler le cordon d'alimentation avec précaution. Tenir la prise lors du débranchement du cordon. • Maneggiare il filo di alimentazione con cura. Agite per la spina quando scollegate il cavo dalla presa. • Maneje el cordón de energía con cuidado. Sostenga el enchufe cuando desconecte el cordón de energía. • Hanteer het netsnoer voorzichtig. Houd het snoer bij de stekker vast wanneer deze moet worden aan- of losgekoppeld. • Hantera nätkabeln varsamt. Håll i kabeln när den kopplas från el-uttaget. 	 <ul style="list-style-type: none"> • Unplug the power cord when not using the set for long periods of time. • Wenn das Gerät eine längere Zeit nicht verwendet werden soll, trennen Sie das Netzkabel vom Netzstecker. • Débrancher le cordon d'alimentation lorsque l'appareil n'est pas utilisé pendant de longues périodes. • Disinnestate il filo di alimentazione quando avete l'intenzione di non usare il filo di alimentazione per un lungo periodo di tempo. • Desconecte el cordón de energía cuando no utilice el equipo por mucho tiempo. • Neem altijd het netsnoer uit het stopcontact wanneer het apparaat gedurende een lange periode niet wordt gebruikt. • Koppla ur nätkabeln om apparaten inte kommer att användas i lång tid. 	 <ul style="list-style-type: none"> • Do not let insecticides, benzene, and thinner come in contact with the set. • Lassen Sie das Gerät nicht mit Insektiziden, Benzin oder Verdünnungsmitteln in Berührung kommen. • Ne pas mettre en contact des insecticides, du benzène et un diluant avec l'appareil. • Assicuratevi che l'unità non venga in contatto con insetticidi, benzolo o solventi. • No permita el contacto de insecticidas, gasolina y diluyentes con el equipo. • Laat geen insektenverdelgende middelen, benzine of verververdunner met dit apparaat in contact komen. • Se till att inte insektsmedel på spraybruk, bensen och thinner kommer i kontakt med apparatens hölje.
 <p>* (For sets with ventilation holes)</p> <ul style="list-style-type: none"> • Do not obstruct the ventilation holes. • Die Belüftungsöffnungen dürfen nicht verdeckt werden. • Ne pas obstruer les trous d'aération. • Non coprite i fori di ventilazione. • No obstruya los orificios de ventilación. • De ventilatieopeningen mogen niet worden beblokkeerd. • Täpp inte till ventilationsöppningarna. 	 <ul style="list-style-type: none"> • Never disassemble or modify the set in any way. • Versuchen Sie niemals das Gerät auseinander zu nehmen oder auf jegliche Art zu verändern. • Ne jamais démonter ou modifier l'appareil d'une manière ou d'une autre. • Non smontate mai, nè modificate l'unità in nessun modo. • Nunca desarme o modifique el equipo de ninguna manera. • Nooit dit apparaat demonteren of op andere wijze modiëren. • Ta inte isär apparaten och försök inte bygga om den. 	

CAUTION

- The ventilation should not be impeded by covering the ventilation openings with items, such as newspapers, tablecloths, curtains, etc.
- No naked flame sources, such as lighted candles, should be placed on the apparatus.
- Please be care the environmental aspects of battery disposal.
- The apparatus shall not be exposed to dripping or splashing for use.
- No objects filled with liquids, such as vases, shall be placed on the apparatus.

NOTE:

Unplug the power supply cord when you do not plan to use the unit for a long period of time.

— TABLE OF CONTENTS —

1	DESIGNATIONS AND FUNCTIONS OF PANEL CONTROLS.....	5 ~ 7
2	CONNECTIONS.....	8, 9
3	OPERATION	10
4	BLOCK DIAGRAM.....	11
5	TROUBLESHOOTING	12
6	SPECIFICATIONS	13

Please check to make sure the following items are included with the main unit in the carton:

- (1) Operating Instructions 1
- (2) Power Supply Cord 1
- (3) Service Station List 1

PRECAUTIONS FOR INSTALLATION

Note:

For heat dispersal, do not install this equipment in a confined space such as a book case or similar unit.

* Note

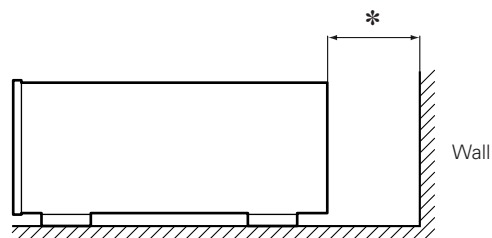
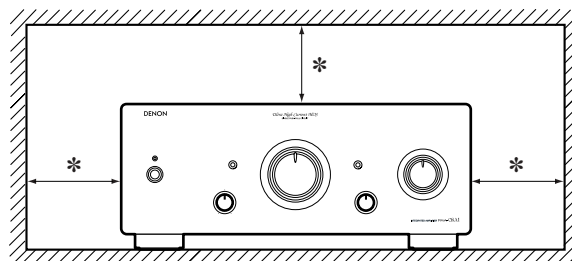

1 DESIGNATIONS AND FUNCTIONS OF PANEL CONTROLS

FRONT PANEL

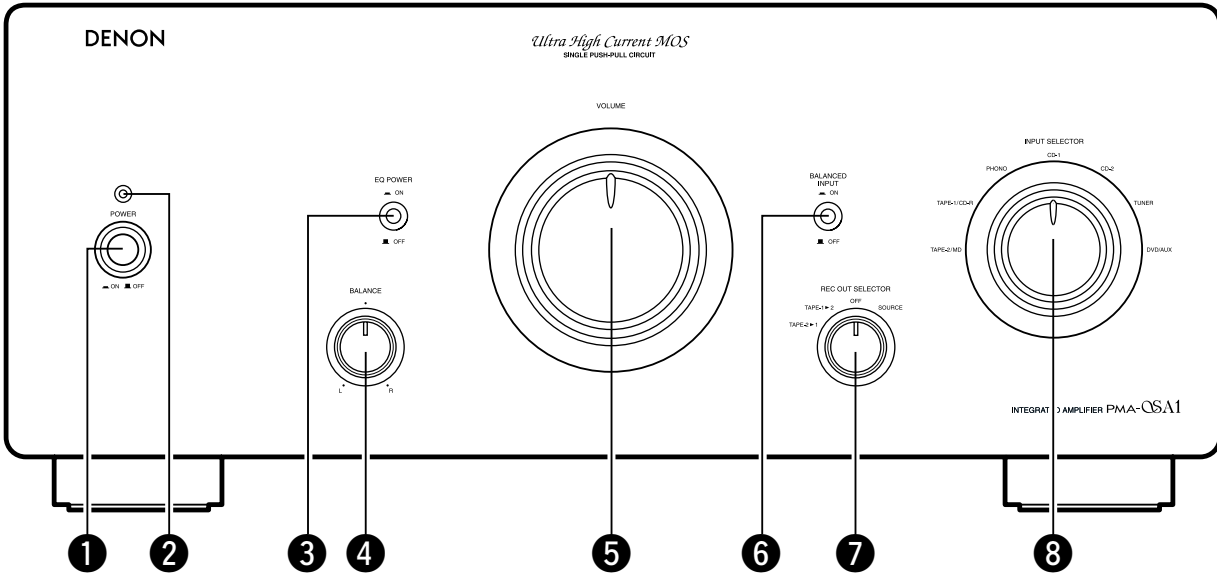

REAR PANEL

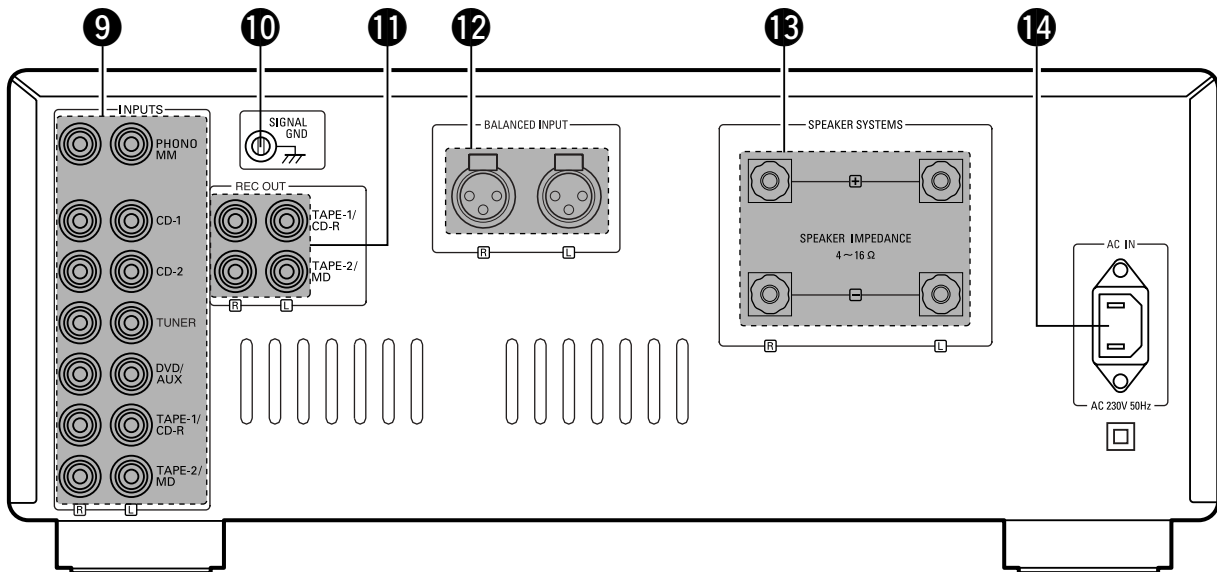

1 Power switch (POWER)

When the POWER switch is turned ON (■), the Power indicator ② lights.

When the Power switch is turned ON, power is supplied to the unit. It takes a few seconds after the power is turned on for the unit to warm up. This is due to the built-in muting circuit that eliminates noise during the on/off operation.

2 Power indicator

This indicates the set's operating status.

The indicator flashes red for several seconds when the power is turned on and when the position of the EQ POWER switch ③ and BALANCED INPUT switch ⑥ is changed, indicating that the muting circuit is activated (interrupting the speaker output). In the normal operating mode, the indicator is orange when the EQ POWER switch ③ is set to the OFF (■) position, green when it is set to the ON (■) position.

Also, if the protective circuit is activated (due to a short-circuit in the speaker output, DC output to speakers, abnormal temperature rise, etc.), the indicator flashes red and the speaker output is interrupted. In this case, turn the power off immediately, then check the connections, etc.

3 Phono equalizer power switch (EQ POWER)

When set to the ON (■) position, the power of the phono equalizer circuit turns on, and when set to the OFF (■) position, the power of the phono equalizer circuit turns off. When this switch is operated, the muting circuit is activated for several seconds, interrupting the speaker output. After flushing red, the Power indicator ② is green when this switch is turned on, orange when it is off.

Set this switch to the ON (■) position when playing records (analog discs). (Also set the INPUT SELECTOR ⑧ to the PHONO position.)

For sources other than records, we recommend setting this switch to the OFF (■) position for higher sound quality.

4 Balance control knob (BALANCE)

This knob is used to adjust the balance between the left and right channels.

When it is set to the center position, the amplitude of the amplifier is equal on both sides. If the volume on the right side is too low, turn the knob to the right (↻). If the volume on the left side is too low, turn the knob to the left (↻). This will achieve an even balance on the left and right sides.

5 Volume control knob (VOLUME)

This knob controls the overall volume level.

Turn the knob to the right (↻) to raise the volume and to the left (↻) to lower it.

6 BALANCED INPUT switch (BALANCED INPUT)

When set to the ON (■) position, the source connected to the BALANCED INPUT terminals on the rear panel is selected, regardless of the position of the INPUT SELECTOR ⑧. When set to the OFF (■) position, the source is set to the source selected with the INPUT SELECTOR ⑧. When this switch is operated, the muting circuit is activated for several seconds, interrupting the speaker output.

7 Recording output selector switch (REC OUT SELECTOR)

Use this to select the output source for recording onto a tape deck, etc.

• SOURCE:

Set to this position when recording. The recording output is the source selected with the BALANCED INPUT switch ⑥ and the INPUT SELECTOR ⑧.

In case of recording from turntable, set the EQ POWER switch ③ to the ON (■) position.

• OFF:

In this position, the recording output is turned off. For higher quality playback sound, we recommend keeping the selector at this position when not recording.

• TAPE-1 ▶ 2:

Use this position when making copies of tapes etc., using two recorders. The input signal from the recorder connected to the TAPE-1/CD-R input terminals is fed to the TAPE-2/MD REC OUT terminals, regardless of the position of the BALANCED INPUT switch ⑥ and the INPUT SELECTOR ⑧.

• TAPE-2 ▶ 1:

Use this position when making copies of tapes etc., using two recorders. The input signal from the recorder connected to the TAPE-2/MD input terminals is fed to the TAPE-1/CD-R REC OUT terminals, regardless of the position of the BALANCED INPUT switch ⑥ and the INPUT SELECTOR ⑧.

8 Input selector switch (INPUT SELECTOR)

Use these to select the program source.

- **TAPE-2/MD:**
Use this position when using the tape deck, etc., connected to the TAPE-2/MD terminals.
- **TAPE-1/CD-R:**
Use this position when using the tape deck, etc., connected to the TAPE-1/CD-R terminals.
- **PHONO:**
Use this position when using the record player connected to the PHONO terminals.

NOTE:

Set the EQ POWER switch **3** to the ON (■) position.

- **CD-1:**
Used to listen a CD player or other component that is connected to the CD-1 terminals.
- **CD-2:**
Used to listen a CD player or other component that is connected to the CD-2 terminals.
- **TUNER:**
Used to play a component such as an FM/AM tuner or a TV tuner that is connected to the TUNER terminals.
- **DVD/AUX:**
Used to play a component such as a HiFi video player, TV tuner or tape deck that is connected to the DVD/AUX terminals.

9 Input terminals (INPUTS)

These are input terminals for CD players, turntables, AM/FM tuners, tape decks or other playback components.

NOTE:

The PHONO input terminals are equipped with a short pin-plug. Remove this plug to connect a record player. Store the removed short pin-plug in a safe place so as not to lose it.

10 Ground terminal (SIGNAL GND)

Connect the turntable's ground wire here.

NOTE:

This terminal is used to reduce noise when a turntable, etc., is connected. It does not provide grounding.

11 Recording output terminals (REC OUT)

These are recording output terminals for connection to tape decks or other recorders.

12 BALANCED INPUT terminals (BALANCED INPUT)

These are cannon input terminals for connecting a CD player or other playback component equipped with balanced outputs. The polarities of the pins are as follows:

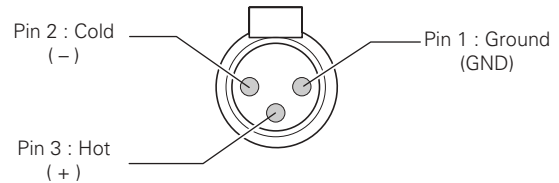
**13 Speaker system terminals (SPEAKER SYSTEMS)**

Connect the speaker systems here.

NOTE:

The PMA-SA1's speaker output has a BTL configuration, so inverted phase signal is fed to the "⊖" terminal same as noninverted phase signal is fed to the "⊕" terminal. Do not use these terminals to connect a device (such as an audio channel selector) for switching between multiple amplifiers or for any type of connection (speaker matrix connection, etc.) other than the normal speaker connections (see page 9). Such connections may result in damage.

14 AC inlet receptacle (AC IN)

Connect the included power supply cord here.

Do not use any other cord than the provided power supply cord.

2 CONNECTIONS

Connecting the speakers

- Speaker impedance
 - Use speakers with an impedance of 4 to 16 Ω /ohms.
 - The protective circuit may be activated if speakers with other impedances are connected.
- Be sure to connect the cords between the speaker terminals and speaker systems with the same polarities (\oplus to \oplus , \ominus to \ominus). If not, the central sound will be weak and the position of the different instruments will not be clear, diminishing the stereo effect.
- When connecting the speakers, be sure that the conductors of the speaker cords do not stick out from the terminals and touch other terminals, each other or the rear panel.
- Connecting the speaker cords
 - ① Peel off the sheathing from the end of the cord.
 - ② Twist the conductors.
 - ③ Turn the speaker terminal counterclockwise to loosen it.
 - ④ Insert the conductors of the cord entirely, then turn the terminal clockwise to tighten it.

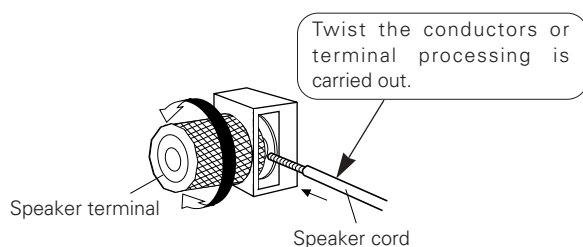

CAUTION

Protective Circuit

This set is equipped with a high speed protective circuit. This circuit protects the internal circuitry from damage due to large currents flowing when the speaker terminals are not completely connected or when an output is generated by a short circuit. This protective circuit's operation cuts off the output to the speakers. In such a case, be sure to turn the power off and check the connections to the speakers. Then turn the power on again. After muting for several seconds, the set will operate normally.

NOTE:

NEVER touch the speaker terminals when the power is on. Doing so could result in electric shocks.

Cautions on Connections

- Do not plug in the power supply cord until all connections are completed.
- Be sure to connect the left and right channels properly.
- Insert the plugs securely. Incomplete connections can result in noise.
- The PHONO input terminals have an extremely high sensitivity, so avoid turning up the volume when no pin plug cords are connected. Doing so may result in induction humming (booming) from the speakers. When pin plug cords are not connected, insert the included short-circuit pin plug.

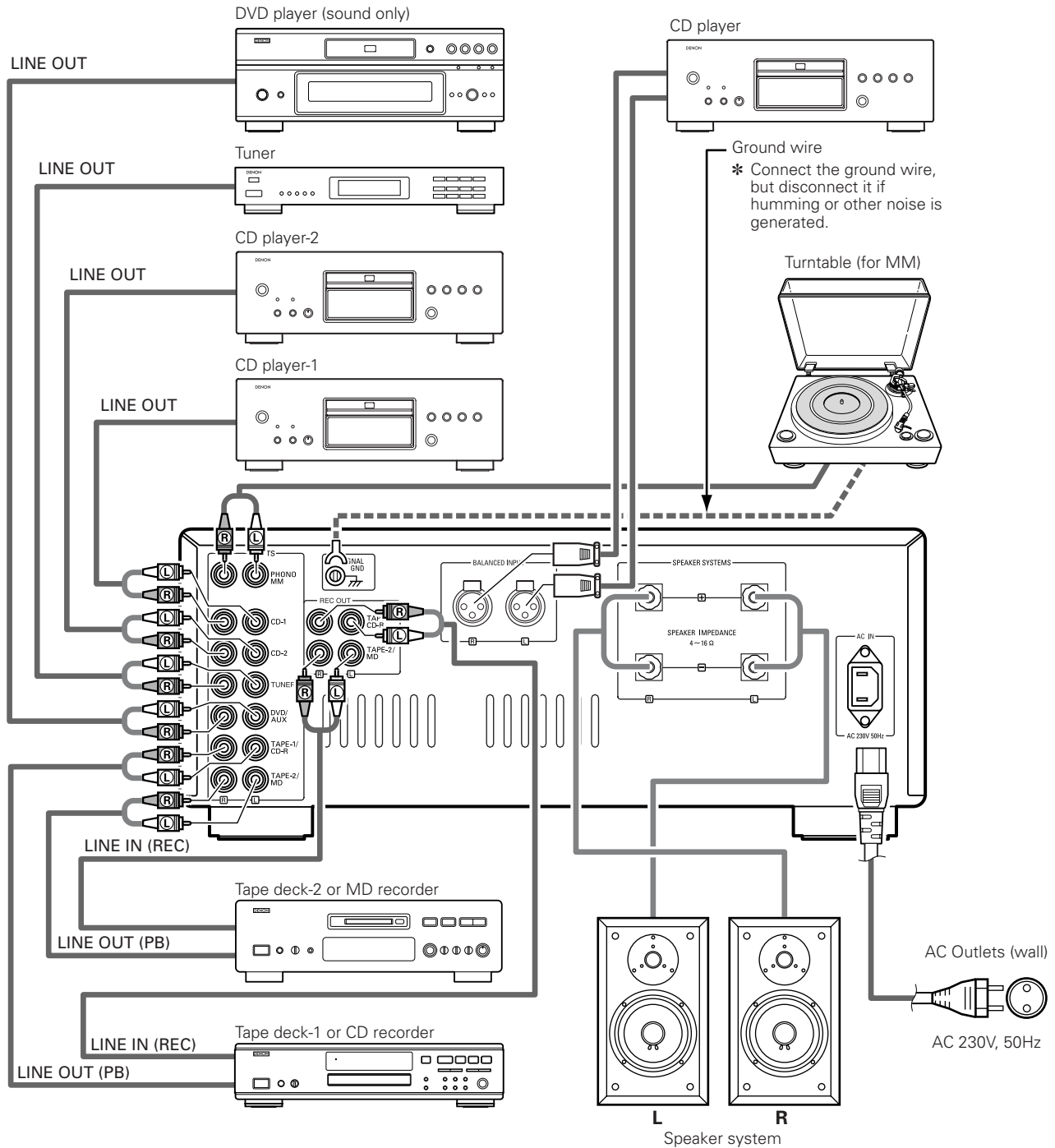

3 OPERATION (Refer to page 5.)

PREPARATION

1. CHECKING CONNECTIONS

- Make sure that all the connections are proper by referring to the rear panel.
- Check the polarity (positive and negative) of connections, and the directivity of stereo separation (right cord to right channel terminal, and left cord to left channel terminal).
- Check the directivity of pin plug cord connection.

2. SETTING OF EACH KNOB

- Turn the VOLUME knob 5 counterclockwise, to minimum position.

After checking the above items, turn on the power, the amplifier is set in the ready mode in a few seconds.

PLAYING A RECORD

1. Set the EQ POWER switch 3 to "ON".
2. Set the INPUT SELECTOR switch 8 to "PHONO".
3. Operate the turntable and play the record.
4. Turn the VOLUME knob 5 to yield an appropriate volume.

PLAYING CD PLAYER

1. Set the INPUT SELECTOR switch 8 to "CD-1".
2. Operate the CD player.
3. Turn the VOLUME knob 5 to yield an appropriate volume.

PLAYING CD PLAYER

1. Set the INPUT SELECTOR switch 8 to "CD-2".
2. Operate the CD player.
3. Turn the VOLUME knob 5 to yield an appropriate volume.

RECEPTION OF RADIO PROGRAMS

1. Set the INPUT SELECTOR switch 8 to "TUNER".
2. Operate the tuner to receive a radio program.
3. Turn the VOLUME knob 5 to yield an appropriate volume.

PLAYING AUDIO EQUIPMENT CONNECTED TO DVD/AUX TERMINALS

1. Set the INPUT SELECTOR switch 8 to "DVD/AUX" position.
2. Operate the Audio equipment.
3. Turn the VOLUME knob 5 to yield an appropriate volume.

PLAYING AUDIO EQUIPMENT CONNECTED TO BALANCED INPUT TERMINALS

1. Set the BALANCED INPUT switch 6 to "ON".
2. Operate the Audio equipment.
3. Turn the VOLUME knob 5 to yield an appropriate volume.

PLAY BACK WITH TAPE DECK

1. Set the INPUT SELECTOR switch 8 to "TAPE-1/CD-R" or "TAPE-2/MD".
2. Operate the tape deck.
3. Turn the VOLUME knob 5 to yield an appropriate volume .

RECORDING WITH TAPE DECK

1. Set the BALANCED INPUT switch 6 and INPUT SELECTOR switch 8 to the program source you wish to record.
2. Set the REC OUT SELECTOR switch 7 to "SOURCE".
3. Play back the program source.
4. Start recording with the component connected to "TAPE-1/CD-R" or "TAPE-2/MD".

COPYING FROM ONE TAPE TO ANOTHER

To copy from TAPE-1/CD-R to TAPE-2/MD, set the REC OUT SELECTOR switch 7 to "TAPE-1 ▶ 2".

To copy from TAPE-2/MD to TAPE-1/CD-R, set the REC OUT SELECTOR switch 7 to "TAPE-2 ▶ 1".

4 BLOCK DIAGRAM

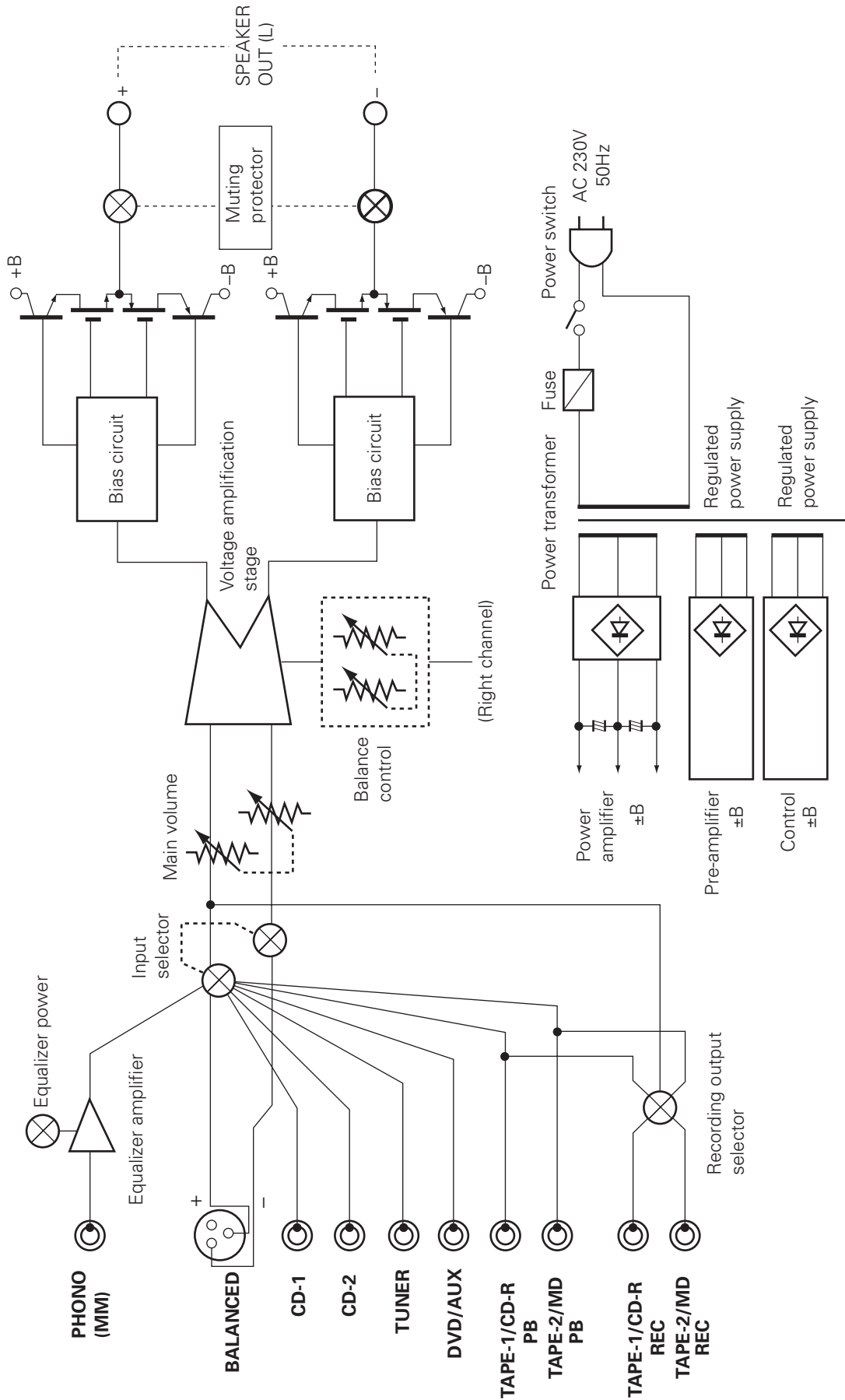

5 TROUBLESHOOTING

Check the following before assuming there is a problem with the set.

1. Are all connections proper ?
2. Is the set being operated as described in the operating instructions ?
3. Are the speakers and input components being operated properly ?

If the set does not seem to be operating properly, check the points listed below. If these points do not apply, the set may be damaged. Turn off the power immediately and contact your store of purchase.

	Symptom	Cause	Measures	Page
Common problems arising when listening to the records, tapes, and FM broadcasts, etc.	Power indicator does not light and no sound is produced when POWER switch is turned on.	<ul style="list-style-type: none"> • Power supply cord is not connected. 	<ul style="list-style-type: none"> • Check that the cord is plugged in. 	9
	Power indicator lights but no sound is produced.	<ul style="list-style-type: none"> • Speaker cords not properly connected. • INPUT SELECTOR switch is not set to proper position. • VOLUME knob turned down. • Input cords not are properly connected. 	<ul style="list-style-type: none"> • Connect securely. • Set to the proper position. • Set to an appropriate level. • Connect securely. 	8, 9 7, 10 6, 10 9
	Sound is not produced from one side only.	<ul style="list-style-type: none"> • Speaker cords not properly connected. • Input cords not are properly connected. • Left/right balance improperly adjusted. 	<ul style="list-style-type: none"> • Connect securely. • Connect securely. • Adjust the BALANCE knob. 	8, 9 9 6, 10
	Volume level is different when listening to tuner and records.	<ul style="list-style-type: none"> • Tuner or record output is different. 	<ul style="list-style-type: none"> • Adjust the tuner output to the turntable's output (if the tuner is equipped with an output control). 	–
	Positions of instruments inverted for stereo sources.	<ul style="list-style-type: none"> • Left and right speakers or input cords the inverted. 	<ul style="list-style-type: none"> • Check the left/right connections. 	8, 9
Problems occurring when playing records.	Sound is not produced.	<ul style="list-style-type: none"> • EQ POWER switch is not set to "ON". 	<ul style="list-style-type: none"> • Set the EQ POWER switch to "ON". 	6, 10
	Booming sound produced when playing records.	<ul style="list-style-type: none"> • Turntable's ground wire is not connected. • Input cords are not properly connected to PHONO terminals. • Influence from a TV or VCR near the turntable. 	<ul style="list-style-type: none"> • Connect securely. • Connect securely. • Change the position of installation. 	9 9 –
	Howling produced when volume is turned up while playing records.	<ul style="list-style-type: none"> • Turntable and speaker systems are too close. • Floor is soft and vibrates easily. 	<ul style="list-style-type: none"> • Move speaker systems as far away as possible. • Use cushions to absorb the vibrations transmitted from the floor to the speakers. If the turntable does not include insulators, use audio insulators, available in stores. 	– –
	Sound is distorted.	<ul style="list-style-type: none"> • Stylus pressure is too light. • Dirt on tip of stylus. • Defective cartridge. 	<ul style="list-style-type: none"> • Apply proper pressure. • Check the tip of the stylus. • Replace the cartridge. 	– – –

6 SPECIFICATIONS

• POWER AMPLIFIER SECTION

Rated Output Power:	Both channel driven (CD-1 → SP OUT) 50 W + 50 W (8 Ω/ohms load, 20 Hz ~ 20 kHz with 0.07 % T.H.D.) 100 W + 100 W (4 Ω/ohms load, 1 kHz with 0.7 % T.H.D.)
Total Harmonic Distortion:	0.007 % (−3 dB at rated output) 8 Ω/ohms load, 1 kHz
Output terminals:	Speaker load 4 ~ 16 Ω/ohms

• PRE AMPLIFIER SECTION

PHONO EQUALIZER

Rated Output:	150 mV (REC OUT terminal)
----------------------	------------------------------

Input Sensitivity/Input Impedance:

PHONO (MM)	:2.5 mV/47 kΩ/kohms
CD-1, CD-2, TUNER, DVD/AUX, TAPE-1/CD-R, TAPE-2/MD	} 105 mV/47 kΩ/kohms
BALANCED	:105 mV/100 kΩ/kohms

RIAA Deviation:	PHONO :20 Hz ~ 20 kHz ±0.3 dB
------------------------	-------------------------------

• OVERALL CHARACTERISTICS

SN Ratio (IHF A Network):	PHONO (MM)	:88 dB (input terminals short-circuited, 5 mV input signal)
	CD-1, CD-2, TUNER, DVD/AUX, TAPE-1/CD-R, TAPE-2/MD, BALANCED	} 105 dB (input terminals short-circuited)

• OTHERS

Power Supply:	AC 230 V, 50 Hz
Power Consumption:	230 W (IEC)
Dimensions:	434 (W) x 181 (H) x 508 (D) mm (including feet, controls and terminals)
Mass:	30.0 kg

* Maximum dimensions include controls, terminals, and covers.

(W) = width, (H) = height, (D) = depth

• For improvement purposes, specifications and functions are subject to change without advanced notice.

HINWEIS:

Trennen Sie das Netzkabel vom Netz ab, wenn Sie beabsichtigen, das Gerät über einen längeren Zeitraum hinweg nicht zu verwenden.

— INHALT —

1	BEZEICHNUNGEN UND FUNKTIONEN DER BEDIENUNGSELEMENTE	15 ~ 17
2	ANSCHLÜSSE.....	18, 19
3	BETRIEB	20
4	BLOCKSCHALTBILD	21
5	FEHLERSUCHE.....	22
6	TECHNISCHE DATEN	23

Bitte überprüfen Sie, ob die folgenden Teile vollständig in der Verpackung enthalten sind:

(1)	Bedienungsanleitung	1
(2)	Netzkabel	1
(3)	Servicestation-Liste.....	1

SICHERHEITSMASSNAHMEN BEIM EINBAU

Hinweis:

Um einen Wärmestau zu vermeiden, installieren Sie dieses Gerät bitte nicht an Orten mit begrenzter Luftzufuhr, wie zum Beispiel in Regalen o.ä.

* Hinweis

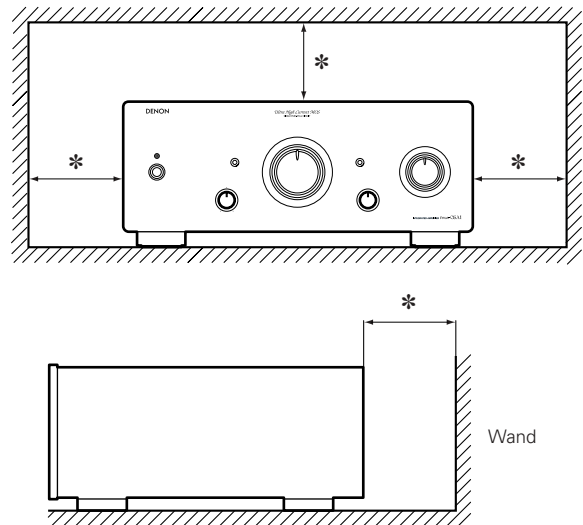

1 BEZEICHNUNGEN UND FUNKTIONEN DER BEDIENUNGSELEMENTE

FRONTPLATTE

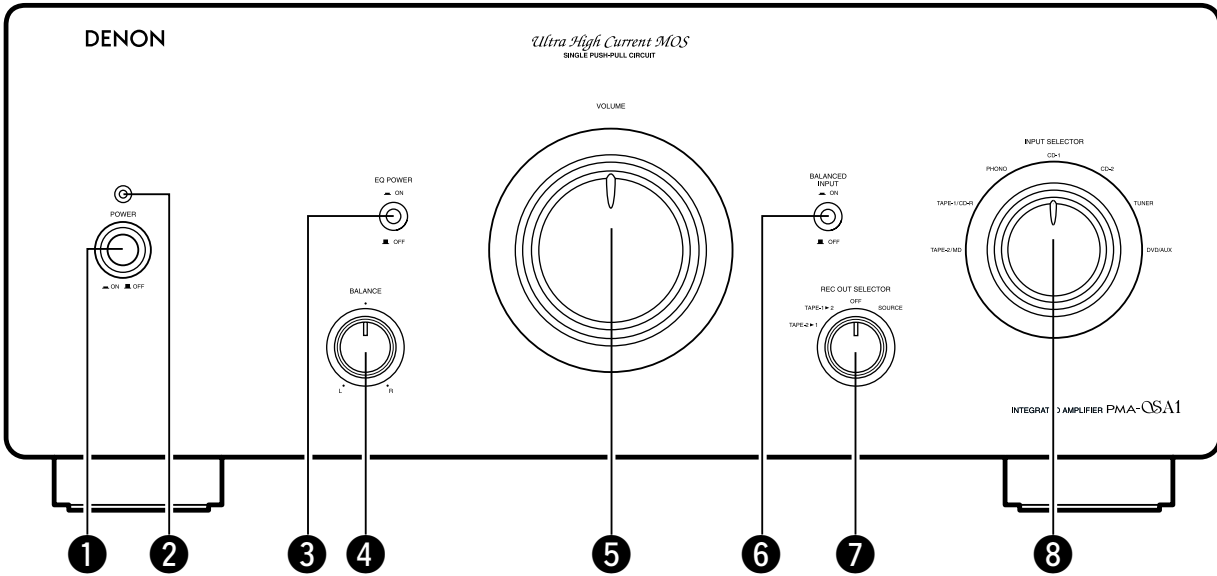

RÜCKWAND

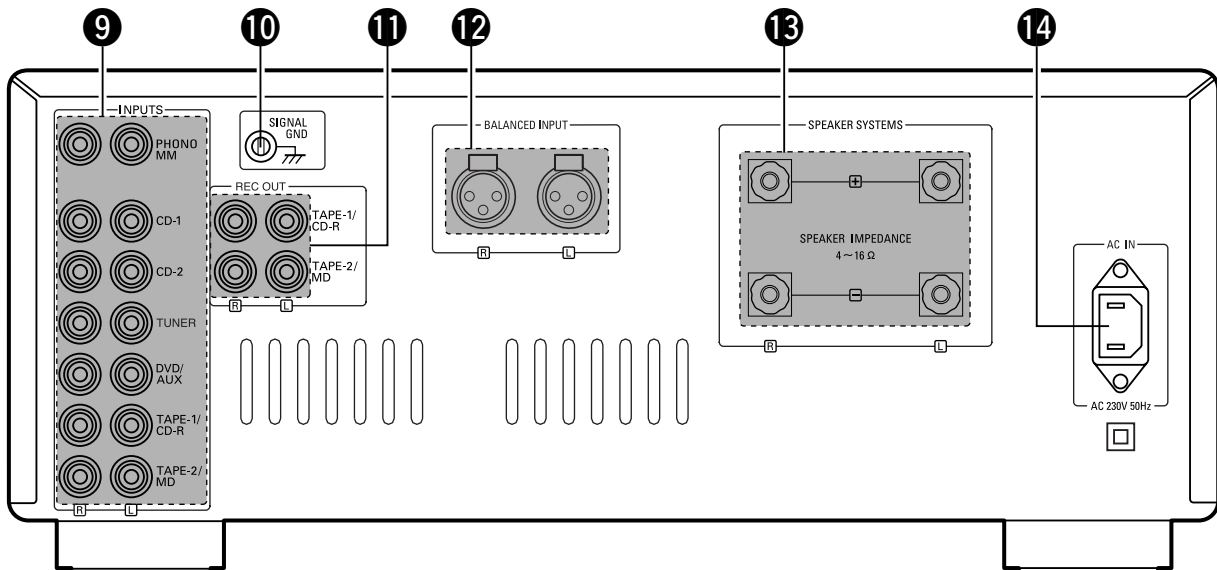

1 Netzschalter (POWER)

Wenn der POWER-Schalter auf ON (■) gestellt ist, leuchtet die Netzanzeige ②.

Der Verstärker wird durch Drücken dieser Taste eingeschaltet. Nach dem Einschalten braucht das Gerät einige Sekunden, bis es betriebsbereit ist, da hierbei der Stummschaltungsschaltkreis zur Unterdrückung des normalerweise beim Einschalten einer Stereoanlage auftretenden Knackgeräusches aktiviert wird.

2 Netzanzeige (Power indicator)

Hier wird der Betriebsstatus des Geräts angezeigt. Die Anzeige blinkt für mehrere Sekunden rot, wenn die Stromversorgung eingeschaltet wird und die Stellung des EQ POWER-Schalters ③ und des BALANCED INPUT-Schalters ⑥ verändert wird, um darauf hinzuweisen, dass der Stummschaltungsschaltkreis aktiviert wurde (wodurch die Lautsprecherabgabe unterbrochen wird). Im normalen Betriebsstatus leuchtet die Anzeige orange, wenn der EQ POWER-Schalter ③ in die Stellung OFF (■), und grün, wenn der Schalter in die Stellung ON (■) gebracht wird.

Auch wenn der Schutzschaltkreis aktiviert wird (aufgrund eines Kurzschlusses bei der Lautsprecherabgabe oder beim Gleichstromausgang an den Lautsprechern, aufgrund eines anormalen Temperaturanstiegs o. Ä.), blinkt die Anzeige rot und die Lautsprecherabgabe wird unterbrochen. Schalten Sie in einem solchen Fall die Stromversorgung sofort aus und überprüfen Sie anschließend die Anschlüsse o. Ä.

3 Phono-Equalizer-Netzschalter (EQ POWER)

Bei der Einstellung des Schalters auf die Stellung ON (■) schaltet sich die Stromversorgung des Phono-Equalizer-Schaltkreises ein, und bei der Einstellung auf die Stellung OFF (■) schaltet sich die Stromversorgung des Phono-Equalizer-Schaltkreises aus.

Beim Verwenden dieses Schalters wird der Stummschaltungsschaltkreis für mehrere Sekunden aktiviert, wodurch die Lautsprecherabgabe unterbrochen wird. Nachdem die Netzanzeige ② rot blinkt, leuchtet sie beim Einschalten dieses Schalters grün und beim Ausschalten orange. Stellen Sie diesen Schalter in die Stellung ON (■), wenn Sie Schallplatten (analoge Schallplatten) wiedergeben lassen möchten. (Stellen Sie darüber hinaus auch den INPUT SELECTOR ⑧ auf die Stellung PHONO.)

Bei anderen Quellen als Schallplatten empfehlen wir die Einstellung dieses Schalters auf die Stellung OFF (■), um eine bessere Klangqualität zu erzielen.

4 Balance-Steuerungsknopf (BALANCE)

Mit diesem Regler wird die Balance zwischen linkem und rechtem Kanal eingestellt. In der mittleren Stellung ist die Verstärkung für beide Kanäle gleich.

Wenn die Lautstärke des rechten Kanals zu niedrig ist, muss der Regler nach rechts (↻) gedreht werden, bei zu niedriger Lautstärke des linken Kanals nach links (↻). Hierdurch lässt sich die Balance zwischen linkem und rechtem Kanal wieder herstellen.

5 Lautstärke-Steuerungsknopf (VOLUME)

Mit diesem Regler wird die Gesamtlautstärke eingestellt. Die Lautstärke wird durch Drehen des Reglers nach rechts (↻) angehoben und durch Drehen nach links (↻) vermindert.

6 BALANCED INPUT-Schalter (BALANCED INPUT)

Wenn der Schalter auf die Stellung ON (■) eingestellt ist, wird die an die BALANCED INPUT-Anschlüsse angeschlossene Quelle ausgegeben, und das unabhängig von der Stellung des INPUT SELECTOR ⑧. Wenn der Schalter auf die Stellung OFF (■) eingestellt ist, wird die Quelle auf die durch den INPUT SELECTOR ⑧ ausgewählte Quelle eingestellt. Beim Bedienen dieses Schalters wird der Stummschaltungsschaltkreis für mehrere Sekunden aktiviert, wodurch die Lautsprecherabgabe unterbrochen wird.

7 Aufnahme-Ausgangswähler (REC OUT SELECTOR)

Wählen Sie mit diesem Wähler die Ausgangsquelle für die Aufnahme mit einem Kassettendeck o. Ä. aus.

• SOURCE:

Stellen Sie den Schalter bei der Aufnahme auf diese Stellung. Beim Aufnahmeausgang handelt es sich um die durch den BALANCED INPUT-Schalter ⑥ und den INPUT SELECTOR ⑧ ausgewählte Quelle.

Stellen Sie den EQ POWER-Schalter ③ bei einer Schallplattenaufnahme auf die Stellung ON (■).

• OFF:

In dieser Stellung wird der Aufnahmeausgang ausgeschaltet. Zugunsten einer Wiedergabe besserer Qualität empfehlen wir Ihnen, den Wähler in dieser Stellung zu belassen, wenn Sie keine Aufnahme durchführen.

• TAPE-1 ▶ 2:

Verwenden Sie diese Stellung, wenn Sie Kassetten o. Ä. unter Verwendung von zwei Recordern kopieren. Das Eingangssignal des an die TAPE-1/CD-R -Eingangsanschlüsse angeschlossenen Recorders wird unabhängig von der Stellung des BALANCED INPUT-Schalters ⑥ und des INPUT SELECTOR ⑧ an die TAPE-2/MD REC OUT-Anschlüsse angelegt.

• TAPE-2 ▶ 1:

Verwenden Sie diese Stellung, wenn Sie Kassetten o. Ä. unter Verwendung von zwei Recordern kopieren. Das Eingangssignal des an die TAPE-2/MD REC OUT-Anschlüsse angeschlossenen Recorders wird unabhängig von der Stellung des BALANCED INPUT-Schalters ⑥ und des INPUT SELECTOR ⑧ an die TAPE-1/CD-R -Eingangsanschlüsse angelegt.

8 Eingangswähler (INPUT SELECTOR)

Wählen Sie hiermit die Programmquelle aus.

- **TAPE-2/MD:**
Wählen Sie diese Stellung, wenn Sie das an die TAPE-2/MD-Anschlüsse angeschlossene Kassettendeck o. Ä. verwenden.
- **TAPE-1/CD-R:**
Wählen Sie diese Stellung, wenn Sie das an die TAPE-1/CDR-Anschlüsse angeschlossene Kassettendeck o. Ä. verwenden.
- **PHONO:**
Wählen Sie diese Stellung, wenn Sie den an die PHONO-Anschlüsse angeschlossenen Plattenspieler verwenden.

HINWEIS:

Stellen Sie den EQ POWER-Schalter **3** auf die Stellung ON (■).

- **CD-1:**
Für die Wiedergabe mit einem CD-Player bzw. einem anderen an die CD-1-Anschlüsse angeschlossenen Gerät.
- **CD-2:**
Für die Wiedergabe mit einem CD-Player bzw. einem anderen an die CD-2-Anschlüsse angeschlossenen Gerät.
- **TUNER:**
Für Wiedergabe mit einem an die TUNER-Anschlüsse angeschlossene Gerät, z. B. einem UKW/MW-Tuner oder einem Fernseh-Empfänger.
- **DVD/AUX:**
Für die Wiedergabe von einer an die DVD/AUX-Anschlüsse angeschlossenen Komponente wie z. B. einem HiFi-Videoplayer, TV-Tuner oder Kassettendeck.

9 Eingangsanschlüsse (INPUTS)

Dies sind Eingangsanschlüsse für CD-Player, Plattenspieler, UKW/MW-Tuner, Kassettendecks oder andere Wiedergabegeräte.

HINWEIS:

Die PHONO-Eingangsanschlüsse sind mit einem kurzen Stiftstecker ausgestattet. Entfernen Sie diesen Stecker für den Anschluss eines Plattenspielers. Bewahren Sie den entfernten Stiftstecker an einem sicheren Ort auf, an dem Sie ihn nicht verlieren.

10 Erdungsanschluss (SIGNAL GND)

Schließen Sie die Erdungsleitung des Plattenspielers hier an.

HINWEIS:

Dieser Anschluss dient der Reduzierung von Störungen, wenn ein Plattenspieler o. Ä. angeschlossen wurde, er sorgt jedoch nicht für eine komplette Erdung.

11 Aufnahme-Ausgangsanschlüsse (REC OUT)

Hierbei handelt es sich um die Aufnahme-Ausgangsanschlüsse für den Anschluss an Kassettendecks oder andere Recorder.

12 BALANCED INPUT-Anschlüsse (BALANCED INPUT)

Hierbei handelt es sich um Cannon-Eingangsanschlüsse für den Anschluss eines CD-Players oder einer anderen Wiedergabekomponente, die mit symmetrischen Ausgängen ausgestattet ist.

Die Polarität der Stifte ist wie folgt:

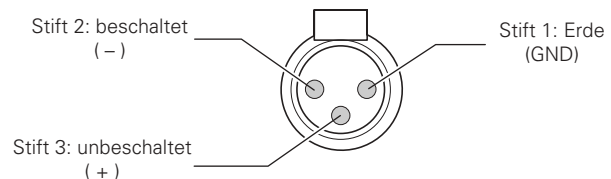
**13 Lautsprechersystem-Anschlüsse (SPEAKER SYSTEMS)**

Schließen Sie die Lautsprechersysteme hier an.

HINWEIS:

Die Lautsprecherausgabe des PMA-SA1 weist eine BTL-Konfiguration auf, damit das invertierte Phasensignal an den "⊖"-Anschluss angelegt wird, während das nicht invertierte Phasensignal an den "⊕"-Anschluss angelegt wird. Verwenden Sie diese Anschlüsse nicht, um ein Gerät (wie beispielsweise einen Audiokanal-Wähler) für die Umschaltung zwischen mehreren Verstärkern oder für irgend einen Anschluss (Lautsprechermatrix-Anschluss o. Ä.) anzuschließen; verwenden Sie sie ausschließlich für normale Lautsprecheranschlüsse (siehe Seite 19). Andere Anschlüsse könnten Beschädigungen zur Folge haben.

14 Wechselstrom-Eingangsanschluss (AC IN)

Schließen Sie das im Lieferumfang enthaltene Netzkabel hier an. Verwenden Sie ausschließlich das im Lieferumfang enthaltene Wechselstrom-Netzkabel.

2 ANSCHLÜSSE

Anschluss der Lautsprecher

- Lautsprecherimpedanz
 - Verwenden Sie Lautsprecher mit einer Impedanz von 4 bis 16 Ω /Ohm.
 - Die Schutzschaltung könnte aktiviert werden, wenn Sie Lautsprecher mit einer anderen Impedanz verwenden.
- Achten Sie darauf, dass Sie die Kabel zwischen den Lautsprecheranschlüssen und den Lautsprechersystemen mit den gleichen Polaritäten (\oplus an \oplus , \ominus an \ominus) anschließen. Andernfalls ist der Mittelklang schwach und die Position der verschiedenen Instrumente ist undeutlich. Dies verringert den Stereo-Effekt.
- Stellen Sie beim Anschluss der Lautsprecher bitte sicher, dass die Leitungen der Lautsprecherkabel nicht aus den Anschlüssen herausragen und andere Anschlüsse, sich gegenseitig oder die Geräterückseite berühren.
- Anschluss der Lautsprecherkabel
 - ① Streifen Sie die Ummantelung vom Ende des Kabels ab.
 - ② Verdrehen Sie die Leitungen.
 - ③ Drehen Sie den Lautsprecheranschluss entgegen dem Uhrzeigersinn, um ihn zu lösen.
 - ④ Setzen Sie die Leitungen des Kabels vollständig ein und drehen Sie den Anschluss anschließend im Uhrzeigersinn, um ihn anzuziehen.

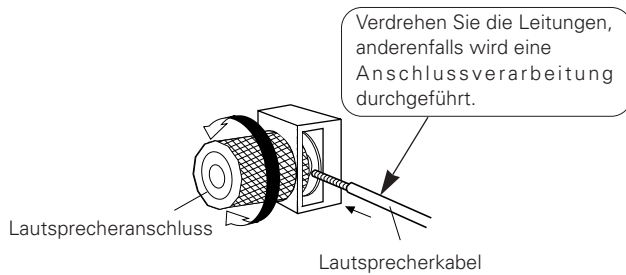

VORSICHT

Schutzschaltung

Dieses Gerät ist mit einer Hochgeschwindigkeitsschutzschaltung versehen. Dieser Schaltkreis schützt den inneren Schaltkreis vor durch hohe Ströme verursachte Beschädigungen, die bei einem nicht vollständigen Anschluss der Lautsprecheranschlüsse oder bei einer durch einen Kurzschluss verursachten Ausgabe auftreten können. Bei Einsatz dieser Schutzschaltung wird der Ausgang zu den Lautsprecher abgeschnitten. Achten Sie in einem solchen Fall darauf, dass der Netzanschluss des Geräts ausgeschaltet wird und dass die Anschlüsse zu den Lautsprechern überprüft werden. Schalten Sie den Netzanschluss dann wieder ein. Nach der mehrere Sekunden andauernden Stummschaltung funktioniert das Gerät wieder normal.

HINWEIS:

Berühren Sie die Lautsprecheranschlüsse NIEMALS, wenn die Stromversorgung eingeschaltet ist. Dies könnte einen elektrischen Schlag verursachen.

Vorsichtsmaßnahmen für die Anschlüsse

- Schließen Sie das Netzkabel erst an, nachdem Sie alle anderen Anschlüsse vorgenommen haben.
- Achten Sie darauf, dass Sie die linken und rechten Kanäle richtig anschließen.
- Setzen Sie die Stecker fest ein. Lose Anschlüsse können Störungen verursachen.
- Die PHONO-Eingangsanschlüsse weisen eine extrem hohe Empfindlichkeit auf; vermeiden Sie bitte aus diesem Grund das Anheben der Lautstärke, wenn keine Stiftstecker-Kabel angeschlossen sind. Andernfalls kann es zu einem Induktionsbrummen (Dröhnen) von den Lautsprechern kommen. Setzen Sie für den Fall, dass keine Stiftsteckerkabel angeschlossen sind, die mitgelieferten Kurzschluss-Stiftstecker ein.

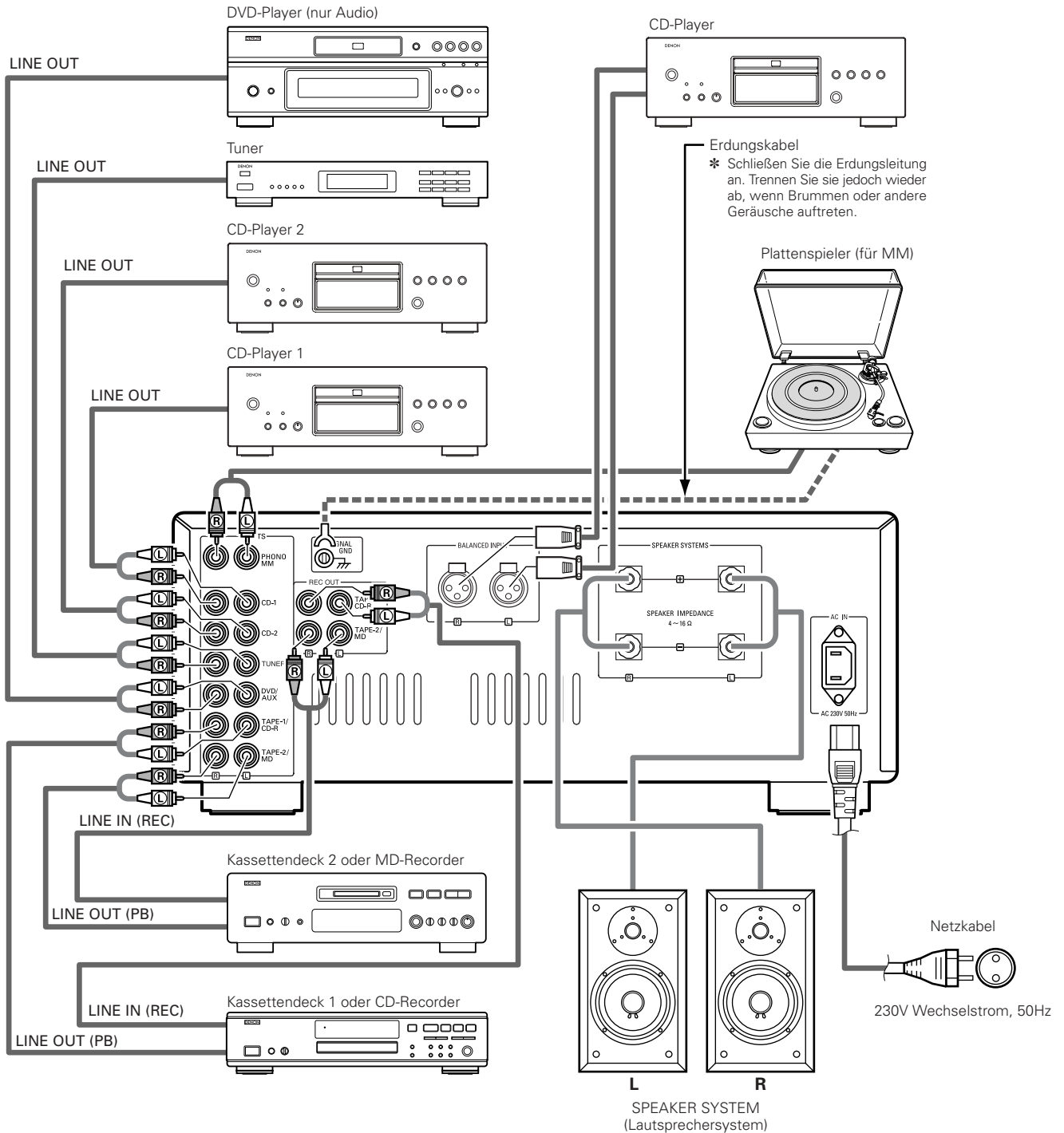

3 BETRIEB (Lesen Sie diesbezüglich Seite 15.)

VORBEREITUNG

1. ÜBERPRÜFUNG DER ANSCHLÜSSE

- Vergewissern Sie sich durch einen Vergleich mit der Rückseite, ob alle Anschlüsse ordnungsgemäß durchgeführt wurden.
- Überprüfen Sie die Polarität (positiv und negativ) der Anschlüsse und die Richtwirkung der Stereotrennung (rechtes Kabel zum Anschluss des rechten Kanals und linkes Kabel zum Anschluss des linken Kanals).
- Überprüfen Sie die Richtwirkung des Stiftkabel-Anschlusses.

2. EINSTELLUNG DER EINZELNEN KNÖPFEB

- Drehen Sie den Lautstärkereger (5) entgegen den Uhrzeigersinn auf die Minimum-Stellung.

Schalten Sie den Strom nach Überprüfung der oben aufgeführten Punkte ein. Der Verstärker schaltet sich dann innerhalb von wenigen Sekunden in die Betriebsbereitschaft.

WIEDERGABE EINER SCHALLPLATTE

1. Stellen Sie den EQ POWER-Schalter (3) auf "ON".
2. Stellen Sie den Eingangswähler (INPUT SELECTOR) (8) auf die Stellung "PHONO" (Plattenspieler).
3. Bedienen Sie den Plattenspieler und lassen Sie die Schallplatte wiedergeben.
4. Drehen Sie am VOLUME-Knopf (5), um eine geeignete Lautstärke zu erzielen.

WIEDERGABE ÜBER EINEN CD-PLAYER

1. Stellen Sie den Eingangswähler (INPUT SELECTOR) (8) auf die Stellung "CD-1".
2. Bedienen Sie den CD-Player und lassen Sie eine CD wiedergeben.
3. Stellen Sie die Lautstärke (5) so ein, dass Sie eine passende Lautstärke und einen geeigneten Klang erzielen.

WIEDERGABE ÜBER EINEN CD-PLAYER

1. Stellen Sie den Eingangswähler (INPUT SELECTOR) (8) auf die Stellung "CD-2".
2. Bedienen Sie den CD-Player und lassen Sie eine CD wiedergeben.
3. Stellen Sie die Lautstärke (5) so ein, dass Sie eine passende Lautstärke und einen geeigneten Klang erzielen.

EMPFANG VON RADIOPROGRAMMEN

1. Stellen Sie den Eingangswähler (INPUT SELECTOR) (8) auf die Stellung "TUNER".
2. Bedienen Sie den Tuner, damit ein Sender empfangen werden kann.
3. Stellen Sie die Lautstärke (5) so ein, dass Sie eine passende Lautstärke und einen geeigneten Klang erzielen.

WIEDERGABE ÜBER AN DIE DVD/AUX-ANSCHLÜSSE ANGESCHLOSSENE AUDIOGERÄTE

1. Stellen Sie den INPUT SELECTOR-Schalter (8) auf die Stellung "DVD/AUX".
2. Nehmen Sie das Audiogerät in Betrieb.
3. Stellen Sie die Lautstärke (5) so ein, dass Sie eine passende Lautstärke und einen geeigneten Klang erzielen.

WIEDERGABE ÜBER AN DIE SYMMETRISCHEN EINGANGSANSCHLÜSSE ANGESCHLOSSENE AUDIOGERÄTE

1. Stellen Sie den BALANCED INPUT-Schalter (6) auf die Stellung "ON".
2. Nehmen Sie das Audiogerät in Betrieb.
3. Stellen Sie die Lautstärke (5) so ein, dass Sie eine passende Lautstärke und einen geeigneten Klang erzielen.

WIEDERGABE ÜBER EIN KASSETTENECK

1. Stellen Sie den Eingangswähler (INPUT SELECTOR) (8) auf die Stellung "TAPE-1/CD-R" oder "TAPE-2/MD".
2. Bedienen Sie das Kassettendeck.
3. Stellen Sie die Lautstärke (5) so ein, dass Sie eine passende Lautstärke und einen geeigneten Klang erzielen.

AUFNAHME MIT DEM KASSETTENECK

1. Stellen Sie den BALANCED INPUT-Schalter (6) und den INPUT SELECTOR-Schalter (8) auf die aufzunehmende Programmquelle ein.
2. Stellen Sie den REC OUT SELECTOR-Schalter (7) auf "SOURCE".
3. Beginnen Sie die Wiedergabe der Programmquelle.
4. Beginnen Sie die Aufnahme mit dem Gerät, das an die Anschlüsse "TAPE-1/CD-R" oder "TAPE-2/MD" angeschlossen ist.

ÜBERSPIELEN VON EINER KASSETTE AUF EINE ANDERE

Stellen Sie zum Überspielen von TAPE-1/CD-R auf TAPE-2/MD, den REC OUT SELECTOR-Schalter (7) auf "TAPE-1 ▶ 2".

Stellen Sie zum Überspielen von TAPE-2/MD auf TAPE-1/CD-R, den REC OUT SELECTOR-Schalter (7) auf "TAPE-2 ▶ 1".

4 BLOCKSCHALTBIKD

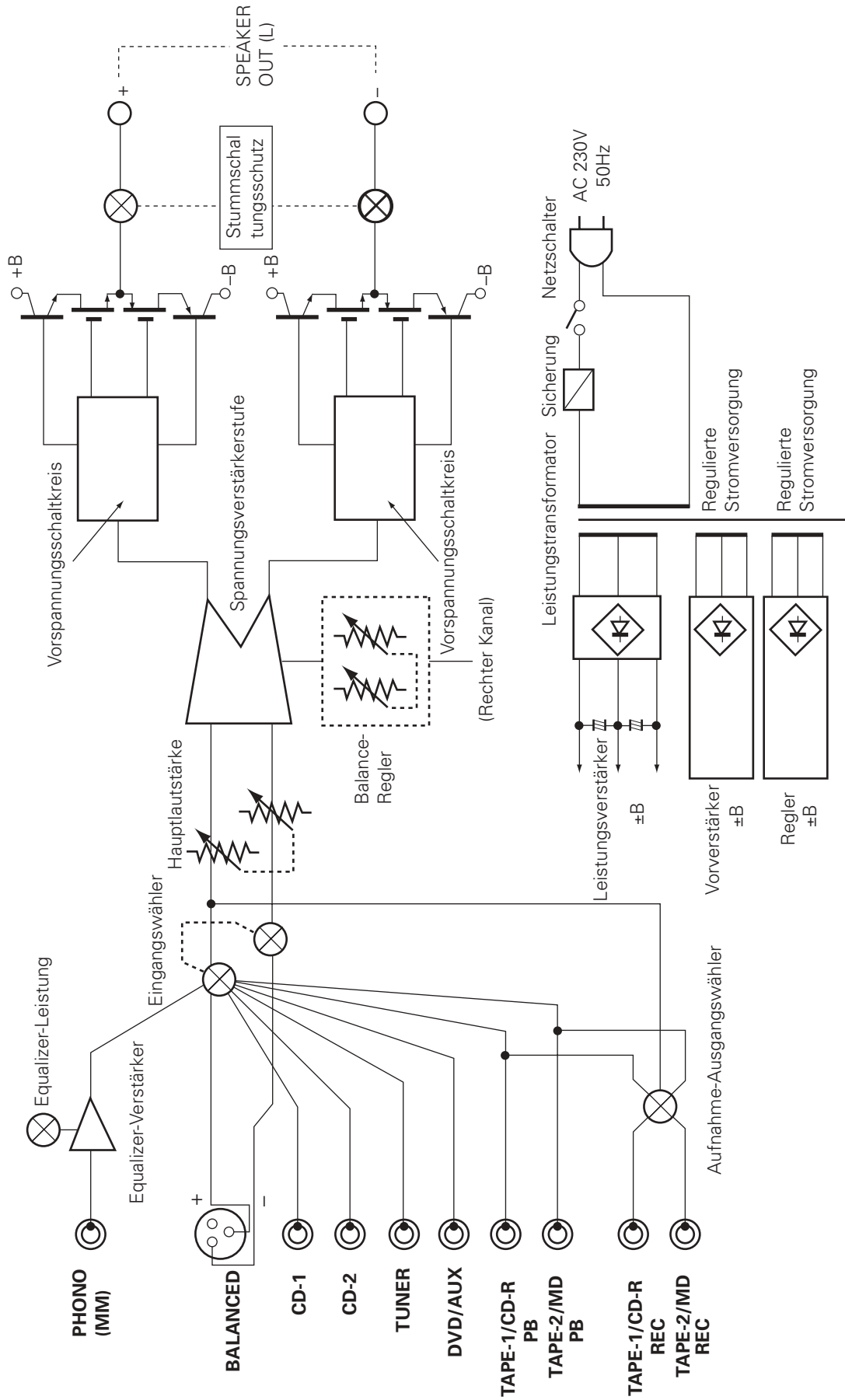

5 FEHLERSUCHE

Überprüfen Sie die nachfolgend aufgeführten Punkte, bevor Sie davon ausgehen, dass es sich um eine Gerätestörung handelt.

- 1. Sind alle Anschlüsse ordnungsgemäß ausgeführt worden ?**
- 2. Wird das Gerät gemäß der Bedienungsanleitung betrieben?**
- 3. Werden die Lautsprecher und Eingangskomponenten ordnungsgemäß betrieben?**

Wenn das Gerät nicht ordnungsgemäß zu arbeiten scheint, überprüfen Sie zunächst die nachfolgend aufgeführten Punkte: Lässt sich die Störung dennoch nicht beheben, schalten Sie sofort die Stromversorgung aus und kontaktieren Sie Ihren Händler.

	Symptom	Ursache	Abhilfe	Seite
Allgemeine Probleme, die beim Anhören von Schallplatten, Kassetten und UKW-Sendungen o. Ä. auftreten können.	Die Netzanzeige leuchtet nicht und es wird kein Ton ausgegeben, wenn der POWER-Schalter eingeschaltet wird.	<ul style="list-style-type: none"> Das Netzkabel ist nicht angeschlossen worden. 	<ul style="list-style-type: none"> Überprüfen Sie den Anschluss des Netzkabels. 	19
	Die Netzanzeige leuchtet, aber es wird kein Ton ausgegeben.	<ul style="list-style-type: none"> Die Lautsprecherkabel sind falsch angeschlossen worden. Der Eingangswähler (INPUT SELECTOR) wurde nicht auf die richtige Stellung eingestellt. Der Lautstärke-Regler (VOLUME) wurde heruntergedreht. Die Eingangskabel sind falsch angeschlossen worden. 	<ul style="list-style-type: none"> Schließen Sie die Kabel fest an. Stellen Sie den Eingangswähler (INPUTSELECTOR) auf die richtige Stellung. Stellen Sie die Lautstärke auf einen geeigneten Pegel ein. Schließen Sie die Kabel fest an. 	18, 19 17, 20 16, 20 19
		<ul style="list-style-type: none"> Die Lautsprecherkabel sind falsch angeschlossen worden. Die Eingangskabel sind falsch angeschlossen worden. Die Balance zwischen dem linken und rechten Kanal ist nicht richtig eingestellt. 	<ul style="list-style-type: none"> Schließen Sie die Kabel fest an. Schließen Sie die Kabel fest an. Stellen Sie den Balance-Regler (BALANCE) ein. 	18, 19 19 16, 20
		<ul style="list-style-type: none"> Die Tuner- und Plattenspielerausgänge sind unterschiedlich. 	<ul style="list-style-type: none"> Stellen Sie den Tuner-Ausgang entsprechend dem Plattenspieler-Ausgangs ein (wenn der Tuner mit einem Ausgangsregler ausgestattet ist). 	–
	Der Lautstärkepegel ist beim Anhören eines Rundfunkprogramms anders als beim Anhören von Schallplatten.	<ul style="list-style-type: none"> Die Tuner- und Plattenspielerausgänge sind unterschiedlich. 	<ul style="list-style-type: none"> Stellen Sie den Tuner-Ausgang entsprechend dem Plattenspieler-Ausgangs ein (wenn der Tuner mit einem Ausgangsregler ausgestattet ist). 	–
	Die Positionen der Instrumente sind bei Stereo-Tonquellen umgedreht.	<ul style="list-style-type: none"> Der linke und rechte Lautsprecher oder die Eingangskabel sind umgedreht. 	<ul style="list-style-type: none"> Überprüfen Sie die linken/rechten Anschlüsse. 	18, 19
Störungen, die bei der Wiedergabe von Schallplatten auftreten:	Es wird kein Ton ausgegeben.	<ul style="list-style-type: none"> Der EQ POWER-Schalter ist nicht auf die Stellung "ON" eingestellt. 	<ul style="list-style-type: none"> Stellen Sie den EQ POWER-Schalter auf "ON". 	16, 20
	Während der Wiedergabe von Schallplatten ist ein Dröhnen zu hören.	<ul style="list-style-type: none"> Das Erdungskabel des Plattenspielers ist nicht angeschlossen worden. Die Eingangskabel sind nicht richtig an die PHONO-Anschlüsse angeschlossen worden. Das Gerät wird durch ein sich in der Nähe befindliches Fernsehgerät oder einen sich in der Nähe befindlichen Videorecorder beeinträchtigt. 	<ul style="list-style-type: none"> Schließen Sie das Erdungskabel fest an. Schließen Sie die Kabel fest an. Ändern Sie den Aufstellungsort. 	19 19 –
		<ul style="list-style-type: none"> Der Plattenspieler und die Lautsprechersysteme sind zu dicht nebeneinander aufgestellt worden. Der Fußboden ist weich und vibriert leicht. 	<ul style="list-style-type: none"> Stellen Sie die Lautsprecher so weit wie möglich vom Plattenspieler entfernt auf. Verwenden Sie Puffer, um die vom Fußboden zu den Lautsprechern übertragenen Vibrationen aufzufangen. Verwenden Sie im Handel erhältliche Audio-Isolatoren, wenn der Plattenspieler nicht mit Isolatoren ausgestattet ist. 	– –
	Der Ton ist verzerrt.	<ul style="list-style-type: none"> Der Nadeldruck ist zu gering. Die Nadelspitze ist verschmutzt. Der Tonabnehmer ist defekt. 	<ul style="list-style-type: none"> Fügen Sie den richtigen Druck hinzu. Überprüfen Sie die Nadelspitze. Tauschen Sie den Tonabnehmer aus. 	– – –

6 TECHNISCHE DATEN

• LEISTUNGSENDVERSTÄRKER

Nennausgangsleistung:	Beide Kanäle betrieben (CD-1 → SP OUT) 50 W + 50 W (an 8 Ω/Ohm, 20 Hz ~ 20 kHz mit 0,07 % Klirrfaktor) 100 W + 100 W (an 4 Ω/Ohm, 1 kHz mit 0,7 % Klirrfaktor)
Gesamtklirrfaktor:	0,007 % (-3 dB bei Nennausgang) 8 Ω/Ohm, 1 kHz
Ausgangsanschlüsse:	Lautsprecherlast 4 ~ 16 Ω/Ohm

• VORVERSTÄRKER

PHONO-EQUALIZER

Nennausgangsleistung:	150 mV (Aufnahme-Ausgangsanschluss)						
Eingangsempfindlichkeit/Eingangsimpedanz:	<table> <tr> <td>PHONO (MM):</td> <td>2,5 mV/47 kΩ/kOhm</td> </tr> <tr> <td>CD-1, CD-2, TUNER, DVD/AUX, TAPE-1/CD-R, TAPE-2/MD</td> <td>} 105 mV/47 kΩ/kOhm</td> </tr> <tr> <td>BALANCED:</td> <td>105 mV/100 kΩ/kOhm</td> </tr> </table>	PHONO (MM):	2,5 mV/47 kΩ/kOhm	CD-1, CD-2, TUNER, DVD/AUX, TAPE-1/CD-R, TAPE-2/MD	} 105 mV/47 kΩ/kOhm	BALANCED:	105 mV/100 kΩ/kOhm
PHONO (MM):	2,5 mV/47 kΩ/kOhm						
CD-1, CD-2, TUNER, DVD/AUX, TAPE-1/CD-R, TAPE-2/MD	} 105 mV/47 kΩ/kOhm						
BALANCED:	105 mV/100 kΩ/kOhm						
Abweichung von der RIAA-Kennlinie:	PHONO: 20 Hz ~ 20 kHz ±0,3 dB						

• GESAMTEIGENSCHAFTEN

Signal/Rauschabstand (IHF-A-Weiche):	PHONO (MM): 88 dB (Eingangsanschlüsse kurzgeschlossen, 5-mV-Eingangssignal)		
	<table> <tr> <td>CD-1, CD-2, TUNER, DVD/AUX, TAPE-1/CD-R, TAPE-2/MD, BALANCED</td> <td>} 105 dB (Eingangsanschlüsse kurzgeschlossen)</td> </tr> </table>	CD-1, CD-2, TUNER, DVD/AUX, TAPE-1/CD-R, TAPE-2/MD, BALANCED	} 105 dB (Eingangsanschlüsse kurzgeschlossen)
CD-1, CD-2, TUNER, DVD/AUX, TAPE-1/CD-R, TAPE-2/MD, BALANCED	} 105 dB (Eingangsanschlüsse kurzgeschlossen)		

• SONSTIGES

Netzspannung und-frequenz:	230 V Wechselstrom, 50 Hz
Leistungsaufnahme:	230 W (IEC)
Abmessungen:	434 (B) x 181 (H) x 508 (T) mm (einschließlich FüÙe, Regler und Anschlüsse)
Gewicht:	30,0 kg

* Maximale Abmessungen einschließlich Regler, Anschlüsse und Abdeckungen.

(B) = Breite, (H) = Höhe, (T) = Tiefe

• Die technischen Daten und Funktionen können für Verbesserungen ohne Vorankündigung geändert werden.

REMARQUE:

Débrancher le cordon d'alimentation lorsque l'appareil ne sera pas utilisé pendant une longue période.

— TABLE DES MATIERES —

- 1 NOMENCLATURE ET FONCTIONS DES COMMANDES DE PANNEAU25 ~ 27
- 2 CONNEXIONS28, 29
- 3 FONCTIONNEMENT30
- 4 DIAGRAMME DU BLOC31
- 5 DEPISTAGE DES PANNES32
- 6 SPECIFICATIONS33

Veillez contrôler que les articles suivants sont bien joints à l'appareil principal dans le carton:

- (1) Mode d'emploi1
- (2) Cordon secteur1
- (3) Liste des stations techniques agréées1

PRECAUTIONS D'INSTALLATION

Remarque:

Pour permettre la dissipation de chaleur, n'installez pas cet équipement dans un espace confiné tel qu'une bibliothèque ou un endroit similaire.

* Remarque

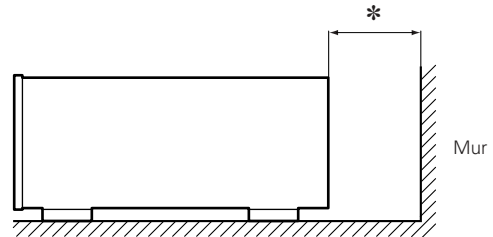
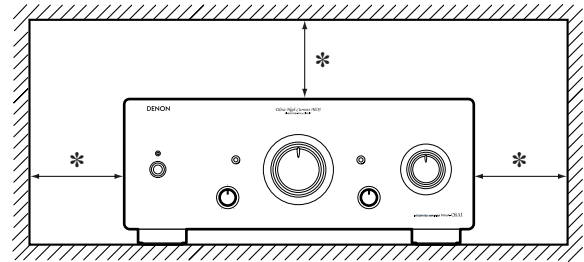

1 NOMENCLATURE ET FONCTIONS DES COMMANDES DE PANNEAU

PANNEAU AVANT

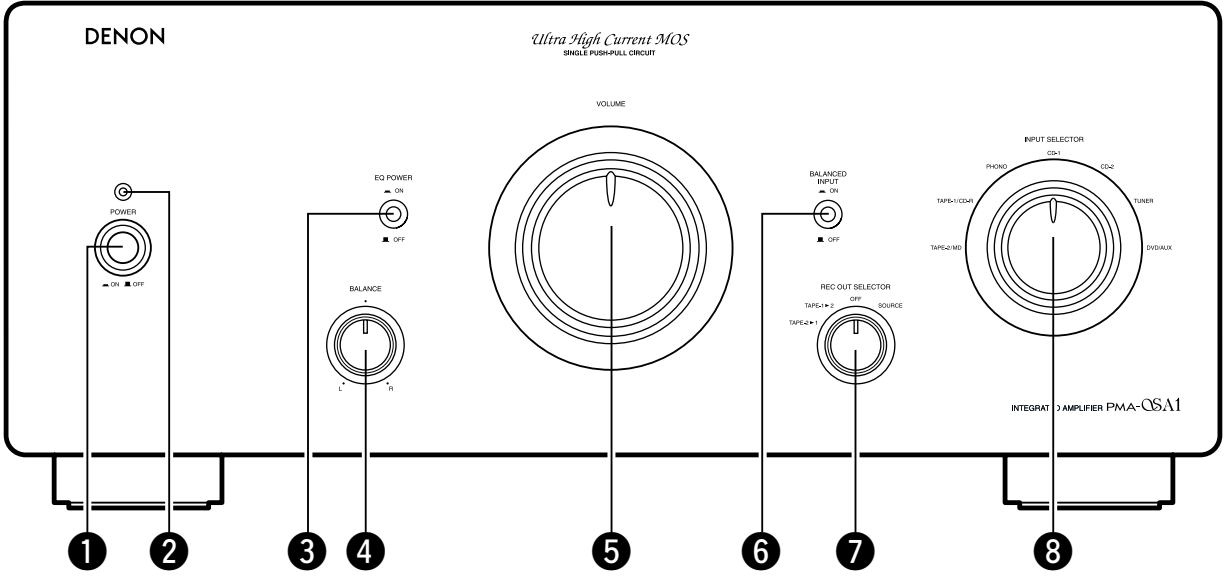

PANNEAU ARRIERE

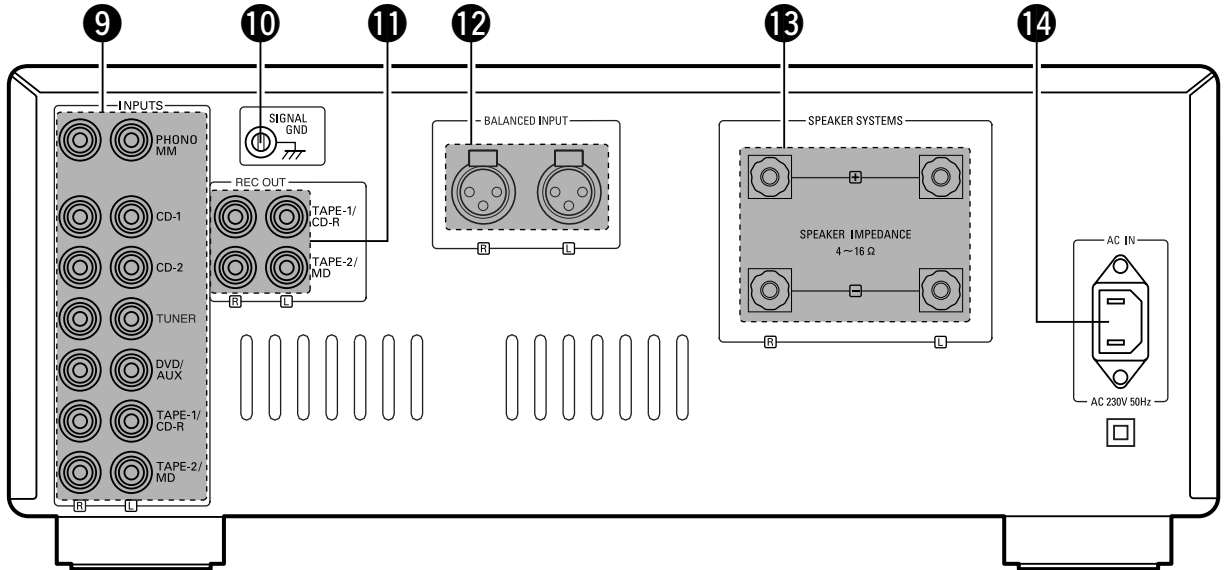

1 Interrupteur d'alimentation (POWER)

Lorsque l'interrupteur POWER est sur ON (■), le voyant d'alimentation ② s'allume.

Lorsque l'interrupteur est pressé, l'appareil est mis sous tension. Il faut quelques secondes à l'appareil pour chauffer après la mise sous tension. Cela à cause du circuit de sourdine incorporé pour éliminer le bruit lors de la mise sous/hors tension.

2 Voyant d'alimentation (Power indicator)

Il indique l'état d'opération de l'ensemble.

Le voyant clignote en rouge pendant plusieurs secondes lorsque l'appareil est branché et que le position de l'interrupteur EQ POWER ③ et celui de la BALANCED INPUT ⑥ ont été modifiés, indiquant que le circuit de sourdine est activé (interrompant la sortie du speaker). En mode d'opération normale, le voyant est orange lorsque l'interrupteur EQ POWER ③ est réglé sur la position OFF (■), et vert lorsqu'il est sur la position ON (■).

De plus, si le circuit de protection est activé (du fait d'un court-circuit dans la sortie du speaker, la sortie secteur vers les speakers, d'une température anormalement élevée, etc.), le voyant clignotera en rouge et la sortie du speaker sera interrompue. Dans ce cas, couper immédiatement l'alimentation, puis vérifier les branchements, etc.

3 Interrupteur d'alimentation de l'égalisateur phono (EQ POWER)

Lorsqu'il est sur la position ON (■), cela allume l'alimentation du circuit d'égaliseur phono, et lorsqu'il est sur la position OFF (■), l'alimentation se coupe.

Lorsqu'on utilise cet interrupteur, le circuit de sourdine s'active pendant quelques secondes, et interromp la sortie du speaker. Après avoir clignoté en rouge, le voyant d'alimentation ② devient vert lorsque l'interrupteur est sur on, et orange lorsqu'il est sur off.

Amenez l'interrupteur sur la position ON (■) lors de la lecture de disques (disques analogiques). (Réglez également le INPUT SELECTOR ⑧ sur la position PHONO.)

Pour des sources autres que des disques, nous recommandons de régler cet interrupteur sur la position OFF (■) pour obtenir une meilleure qualité de son.

4 Bouton de contrôle de la balance (BALANCE)

Ce bouton sert à régler la distribution du volume sonore entre les canaux droit et gauche. S'il est réglé au centre, l'amplitude de l'amplificateur est la même aux deux canaux. Si le volume du canal de droite est trop bas, tourner le bouton vers la droite (↻). Si celui de gauche est trop bas, tourner le bouton vers la gauche (↻). Cela établira l'équilibre des canaux droit et gauche.

5 Bouton de contrôle du volume (VOLUME)

Ce bouton sert à ajuster le niveau sonore global.

Tourner ce bouton vers la droite (↻) pour augmenter le volume et vers la gauche (↻) pour le réduire.

6 Interrupteur de BALANCED INPUT (BALANCED INPUT)

Lorsqu'il est sur la position ON (■), la source branchée aux bornes de BALANCED INPUT sur le panneau arrière est sélectionnée, quelle que soit la position du INPUT SELECTOR ⑧. Lorsqu'il est sur la position OFF (■), la source est réglée sur celle sélectionnée avec le INPUT SELECTOR ⑧. Lorsqu'on se sert de l'interrupteur, le circuit de sourdine s'activera pendant quelques secondes, interrompant la sortie du speaker.

7 Interrupteur du sélecteur de sortie enregistrement (REC OUT SELECTOR)

Utiliser ce sélecteur pour sélectionner la source de sortie pour l'enregistrement sur une platine cassette, etc.

• SOURCE:

Régler sur cette position lors de l'enregistrement. La sortie enregistrement est la source sélectionnée avec l'interrupteur BALANCED INPUT ⑥ et le INPUT SELECTOR ⑧.

Au cas où l'enregistrement se fait à partir d'une platine tourne-disque, régler l'interrupteur EQ POWER ③ sur la position ON (■).

• OFF (hors circuit):

Dans cette position, la sortie enregistrement est éteinte. Pour une meilleure qualité de son de lecture, nous recommandons de garder le sélecteur dans cette position lorsque vous n'enregistrez pas.

• TAPE-1 ▶ 2: (cassette-1 ▶ 2)

Servez-vous de cette position lorsque vous effectuez des copies de bandes etc., à l'aide de deux platines cassettes. Le signal d'entrée de la platine cassettes branché aux bornes d'entrée TAPE-1/CD-R est transmis aux terminaux TAPE-2/MD REC OUT, quelle que soit la position de l'interrupteur BALANCED INPUT ⑥ et du INPUT SELECTOR ⑧.

• TAPE-2 ▶ 1: (cassette-2 ▶ 1)

Servez-vous de cette position lorsque vous effectuez des copies de bandes etc., à l'aide de deux platines cassettes. Le signal d'entrée de la platine cassettes branché aux bornes d'entrée TAPE-2/MD REC OUT est transmis aux terminaux TAPE-1/CD-R, quelle que soit la position de l'interrupteur BALANCED INPUT ⑥ et du INPUT SELECTOR ⑧.

8 Interrupteur du sélecteur d'entrée (INPUT SELECTOR)

Utiliser ces sélecteurs pour sélectionner la source de programme.

- **TAPE-2/MD (cassette-2):**
Utiliser cette position lors de l'utilisation de la platine cassette, etc., connectée aux bornes TAPE-2/MD.
- **TAPE-1/CD-R (cassette-1):**
Utiliser cette position lors de l'utilisation de la platine cassette, etc., connectée aux bornes TAPE-1/CD-R.
- **PHONO:**
Utiliser cette position lors de l'utilisation du lecteur de disque connecté aux bornes PHONO.

REMARQUE:

Amenez l'interrupteur EQ POWER ③ sur la position ON (▲).

- **CD-1:**
Utilisé pour l'écoute d'un lecteur de disque compact ou d'un autre appareil connecté aux bornes CD-1.
- **CD-2:**
Utilisé pour l'écoute d'un lecteur de disque compact ou d'un autre appareil connecté aux bornes CD-2.
- **TUNER:**
Utilisé pour la lecture sur un appareil tel qu'un tuner FM/AM ou tuner TV connecté aux bornes TUNER.
- **DVD/AUX:**
Utilisé pour la lecture sur un appareil tel qu'un lecteur vidéo Hi-Fi, un tuner TV ou une platine cassette connecté aux bornes DVD/AUX.

9 Bornes d'entrée (INPUTS)

Ce sont des bornes d'entrée pour les lecteurs CD, les platines, les tuners AM/FM, les platines cassettes et d'autres composants de lecture.

REMARQUE:

Les bornes d'entrée PHONO sont équipées d'une fiche à broche courte. Retirer cette fiche pour connecter une platine tourne-disque. Conserver la fiche à broche courte retirée en lieu sûr afin de ne pas la perdre.

10 Borne de masse (SIGNAL GND)

Connecter le fil de masse de la platine tourne-disque à cette borne.

REMARQUE:

Cette borne est utilisée pour réduire le bruit lorsqu'une platine tourne-disque etc., est connectée. Elle n'assure pas une mise à la terre complète.

11 Bornes de sortie d'enregistrement (REC OUT)

Il s'agit de bornes de sortie d'enregistrement pour le branchement à des platines cassettes ou autres platines.

12 Bornes BALANCED INPUT (BALANCED INPUT)

Il s'agit des bornes d'entrée Cannon pour le branchement d'un lecteur de CD ou d'un autre composant de lecture équipé de sorties symétriques.

Les polarités des fiches sont les suivantes:

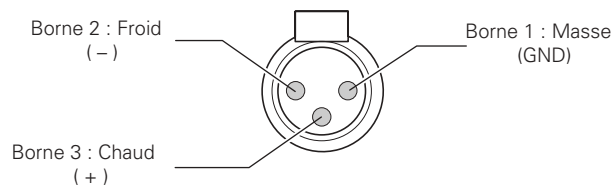

13 Bornes du système de speaker (SPEAKER SYSTEMS)

Connecter les systèmes d'enceinte à ces bornes.

REMARQUE:

La sortie speaker PMA-SA1 a une configuration BTL, par conséquent le signal de phase inversé est transmis à la borne "⊖" de même que le signal de phase non-inversé est transmis à la borne "⊕". Ne vous servez pas de ces bornes pour brancher un dispositif (tel qu'un sélecteur de canal audio) pour basculer entre les amplificateurs multiples ou pour n'importe quel type de connexion (connexion de matrice de speaker, etc.) autre que les connexions de speaker normales (voir page 29). De telles connexions peuvent causer des dommages.

14 Connecteur d'entrée secteur (AC IN)

Y connecter le cordon secteur.

Ne pas utiliser un autre cordon que le cordon secteur fourni.

2 CONNEXIONS

Connexion des enceintes

- Impédance d'enceinte
 - Utiliser les speakers avec une impédance de 4 à 16 Ω /ohms.
 - Le circuit de protection peut être activé si des enceintes d'une impédance différente sont connectées.
- S'assurer de connecter les cordons entre les bornes d'enceinte et les systèmes d'enceinte en respectant les polarités (\oplus avec \oplus et \ominus avec \ominus). Sinon, le son central sera faible et la position des différents instruments ne sera pas claire, et l'effet stéréo sera réduit.
- En branchant les speakers, s'assurer que les conducteurs des cordons du speaker ne dépassent pas des bornes, qu'ils ne touchent pas d'autres bornes ou le panneau arrière et qu'ils ne se touchent pas l'un l'autre.
- Connexion des cordons d'enceinte
 - ① Décaper la gaine de l'extrémité du cordon.
 - ② Torsader les conducteurs.
 - ③ Tourner la borne d'enceinte dans le sens contraire des aiguilles d'une montre pour le desserrer.
 - ④ Insérer entièrement les conducteurs du cordon, puis tourner la borne dans le sens des aiguilles d'une montre pour la serrer.

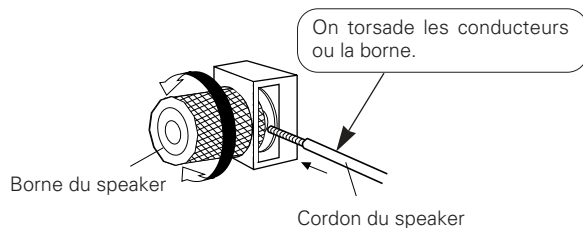

ATTENTION

Circuit de protection

Cet appareil est équipé d'un circuit de protection de grande vitesse. Ce circuit protège le circuit électrique interne contre les dommages causés par les flux de courant importants lorsque les bornes du speaker ne sont pas complètement branchées ou lorsqu'une sortie est générée par un court-circuit. Ce circuit de protection coupe la sortie vers les enceintes. Dans un tel cas, s'assurer de mettre l'appareil hors circuit et de vérifier les connexions aux enceintes.

Puis remettre l'appareil sous tension. Après une silence de quelques secondes, l'appareil fonctionne normalement.

REMARQUE:

NE JAMAIS toucher les bornes d'enceinte lorsque l'ampli est sous tension, sinon des décharges électriques risquent de se produire.

Précautions à prendre avec les connexions

- Ne pas brancher le cordon d'alimentation avant d'avoir terminé toutes les connexions.
- S'assurer de connecter correctement les canaux gauche et droit.
- Insérer fermement les fiches. Des connexions incomplètes peuvent générer du bruit.
- Les bornes d'entrée PHONO sont extrêmement sensibles, il faut donc éviter d'augmenter le volume si aucun cordon de fiche à broche n'est branché. Sinon, un ronflement se produit (bruit sourd) aux enceintes. Lorsqu'aucun cordon à fiche à broche n'est connecté, insérer la fiche à broche de court-circuit fournie.

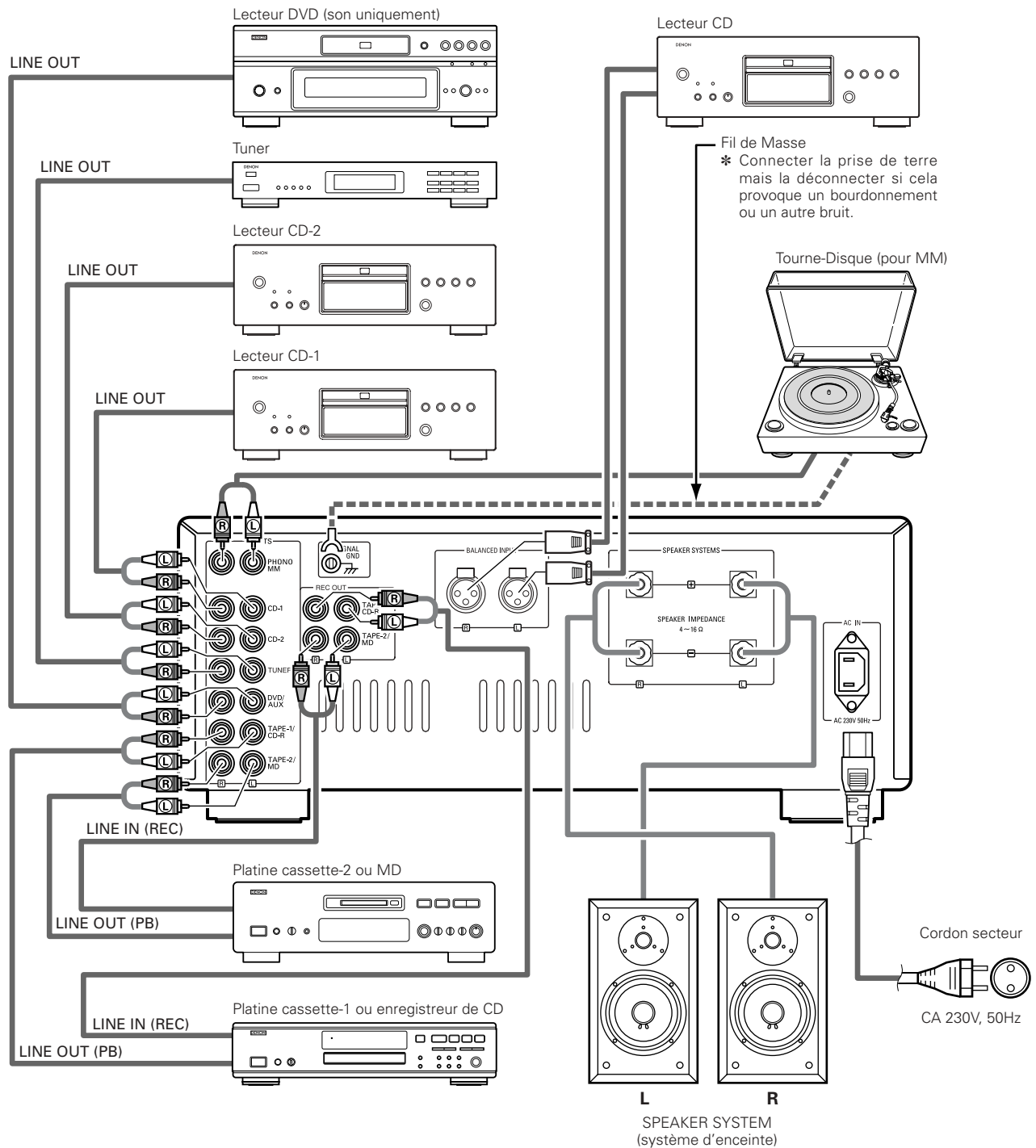

3 FONCTIONNEMENT (Se reporter à la page 25.)

PREPARATION

1. VERIFICATION DES CONNEXIONS

- S'assurer que toutes les connexions sont correctes en se reportant au panneau arrière.
- Vérifier la polarité (positive et négative) des connexions et la directivité de la séparation stéréo (cordon de droite à la borne de canal droit et cordon gauche à la borne de canal gauche).
- Vérifier la directivité du cordon de connexion à broche.

2. REGLAGE DE CHAQUE BOUTON

- Tourner la commande de volume 5 dans le sens contraire des aiguilles d'une montre jusqu'à la position minimale.

Après la vérification des points ci-dessus, allumer l'appareil, l'amplificateur est réglé en mode prêt en quelques secondes.

LECTURE D'UN DISQUE

1. Régler l'interrupteur EQ POWER 3 sur "ON".
2. Placer le sélecteur d'entrée (INPUT SELECTOR) 8 sur la position "PHONO".
3. Faire fonctionner la platine tourne-disque et lire un disque.
4. Tournez le bouton de VOLUME 5 afin de produire un volume approprié.

LECTURE D'UN LECTEUR DE DISQUE COMPACT

1. Placer le sélecteur d'entrée (INPUT SELECTOR) 8 sur "CD-1".
2. Faire fonctionner le lecteur de disque compact.
3. Tournez le bouton de VOLUME 5 afin de produire un volume approprié.

LECTURE D'UN LECTEUR DE DISQUE COMPACT

1. Placer le sélecteur d'entrée (INPUT SELECTOR) 8 sur "CD-2".
2. Faire fonctionner le lecteur de disque compact.
3. Tournez le bouton de VOLUME 5 afin de produire un volume approprié.

RECEPTION DE PROGRAMMES DE RADIO

1. Placer le sélecteur d'entrée (INPUT SELECTOR) 8 sur "TUNER".
2. Faire fonctionner le syntoniseur pour recevoir un programme de radio.
3. Tournez le bouton de VOLUME 5 afin de produire un volume approprié.

LECTURE A PARTIR D'EQUIPEMENT AUDIO BRANCHE AUX BORNES DVD/AUX

1. Régler l'interrupteur INPUT SELECTOR 8 sur la position "DVD/AUX".
2. Faites fonctionner l'équipement audio.
3. Tournez le bouton de VOLUME 5 afin de produire un volume approprié.

LECTURE A PARTIR D'EQUIPEMENT AUDIO BRANCHE AUX BORNES D'ENTREE SYMETRIQUE

1. Régler l'interrupteur BALANCED INPUT 6 sur "ON".
2. Faites fonctionner l'équipement audio.
3. Tournez le bouton de VOLUME 5 afin de produire un volume approprié.

LECTURE AVEC UNE PLATINE CASSETTE

1. Placer le sélecteur d'entrée (INPUT SELECTOR) 8 sur la position "TAPE-1/CD-R" (cassette-1/CD-R) ou "TAPE-2/MD" (cassette-2/MD).
2. Faire fonctionner la platine cassette.
3. Tournez le bouton de VOLUME 5 afin de produire un volume approprié.

ENREGISTREMENT AVEC UNE PLATINE CASSETTE

1. Régler l'interrupteur BALANCED INPUT 6 et l'interrupteur INPUT SELECTOR 8 sur la source de programme que vous souhaitez enregistrer.
2. Régler l'interrupteur REC OUT SELECTOR 7 sur "SOURCE".
3. Commencer la lecture de la source de programme.
4. Commencer l'enregistrement avec l'appareil connecté à la prise "TAPE-1/CD-R" (cassette-1/CD-R) ou "TAPE-2/MD" (cassette-2/MD).

COPIE D'UNE CASSETTE SUR UNE AUTRE

Pour copier de la borne TAPE-1/CD-R (cassette-1/CD-R) vers la borne TAPE-2/MD (cassette-2/MD), régler le commutateur REC OUT SELECTOR (sortie d'enregistrement) 7 sur "TAPE-1 (cassette-1) ► 2" (cassette-2).

Pour copier de la borne TAPE-2/MD (cassette-2/MD) vers la borne TAPE-1/CD-R (cassette-1/CD-R), régler le commutateur REC OUT SELECTOR (sortie d'enregistrement) 7 sur "TAPE-2 (cassette-2) ► 1" (cassette-1).

4 DIAGRAMME DU BLOC

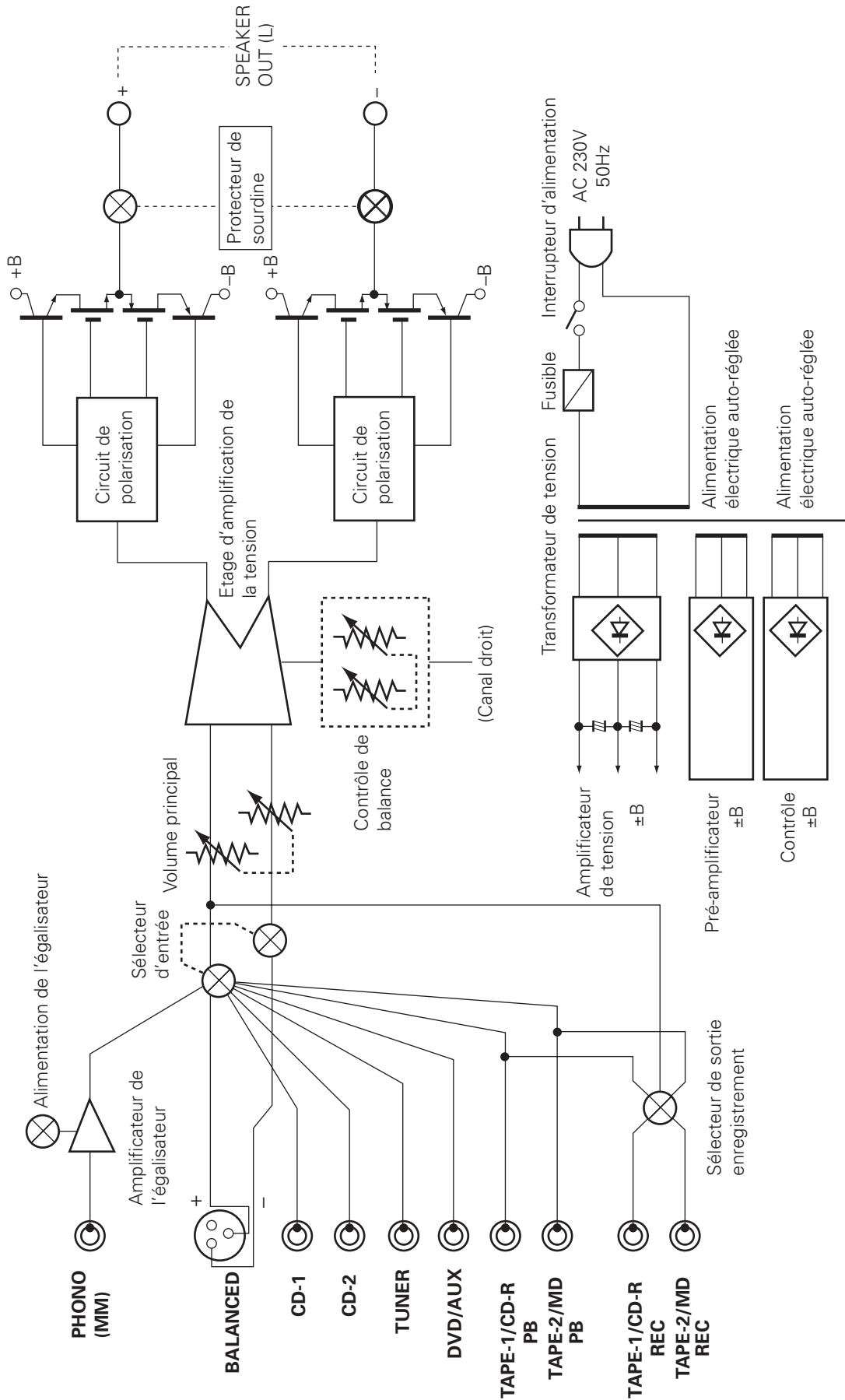

5 DEPISTAGE DES PANNES

Vérifier les points suivants avant de constater que l'appareil en panne.

1. Toutes les connexions sont-elles correctes ?
2. L'appareil est-il utilisé correctement comme décrit dans le mode d'emploi ?
3. Les enceintes et les appareils connectés sont-ils utilisés correctement ?

Si l'appareil ne fonctionne pas correctement, vérifier les points indiqués sur le tableau ci-dessus. S'il n'y a pas de remède, l'appareil a un fonctionnement défectueux. L'éteindre immédiatement et contacter le revendeur.

	Symptôme	Cause	Remède	Page
Problèmes courants se produisant lors de l'écoute de disques, de cassettes et d'émissions de radio FM, etc.	Le voyant d'alimentation ne s'allume pas et aucun son n'est émis lorsque l'interrupteur d'alimentation (POWER) est allumé.	<ul style="list-style-type: none"> Le cordon secteur n'est pas branché. 	<ul style="list-style-type: none"> Vérifier si le cordon d'alimentation est branché. 	29
	Le voyant d'alimentation s'allume mais aucun son n'est émis.	<ul style="list-style-type: none"> Les cordons d'enceinte ne sont pas correctement connectés. Le sélecteur d'entrée (INPUT SELECTOR) n'est pas placé sur la position appropriée. La commande de VOLUME est tournée trop bas. Les cordons d'entrée ne sont pas correctement connectés. 	<ul style="list-style-type: none"> Connecter correctement. Placer sur la position appropriée. Placer sur un niveau approprié. Connecter correctement. 	28, 29 27, 30 26, 30 29
	Le son n'est produit que d'un côté.	<ul style="list-style-type: none"> Les cordons d'enceinte ne sont pas correctement connectés. Les cordons d'entrée ne sont pas correctement connectés. L'équilibre gauche/droit est incorrectement ajusté. 	<ul style="list-style-type: none"> Connecter correctement. Connecter correctement. Ajuster la commande d'équilibre (BALANCE). 	28, 29 29 26, 30
	Le niveau de volume est différent lors de l'écoute du tuner ou de disques.	<ul style="list-style-type: none"> Les sorties du tuner et des disques sont différentes. 	<ul style="list-style-type: none"> Ajuster la sortie du tuner avec la sortie de la platine tourne-disque (si le tuner est équipé d'une commande de sortie). 	–
	Les positions des appareils sont inversées pour les sources stéréo.	<ul style="list-style-type: none"> Les enceintes gauche et droite ou les cordons d'entrée sont inversés. 	<ul style="list-style-type: none"> Vérifier les connexions gauche/droite. 	28, 29
Problèmes lors de l'écoute de disques.	Aucun son n'est émis.	<ul style="list-style-type: none"> L'interrupteur EQ POWER n'est pas réglé sur "ON". 	<ul style="list-style-type: none"> Régler l'interrupteur EQ POWER sur "ON". 	26, 30
	Un son sourd est produit lorsque le volume est augmenté pendant la lecture de disques.	<ul style="list-style-type: none"> Lefil de la platine tourne-disque n'est pas connecté. Les cordons d'entrée ne sont pas correctement connectés aux bornes PHONO. Interférence d'un téléviseur ou d'un magnétoscope près de la platine tourne-disque. 	<ul style="list-style-type: none"> Connecter correctement. Connecter correctement. Changer la position de l'installation. 	29 29 –
	Un hurlement est produit lorsque le volume est augmenté pendant la lecture de disques.	<ul style="list-style-type: none"> La platine tourne-disque et les systèmes d'enceintes sont trop rapprochés. Le sol n'est pas rigide et vibre facilement. 	<ul style="list-style-type: none"> Déplacer les systèmes d'enceinte aussi loin que possible. Utiliser des coussinets pour absorber les vibrations transmises par le sol aux enceintes. Si la platine tourne-disque n'est pas équipée d'isolants, utiliser des isolants audio, disponibles dans le commerce. 	– –
	Le son est déformé.	<ul style="list-style-type: none"> La pointe de lecture est trop légère. Pointe de lecture encrassée. Cellule défectueuse. 	<ul style="list-style-type: none"> Appliquer une pression appropriée. Vérifier la pointe de la pointe de lecture. Remplacer la cellule. 	– – –

6 SPECIFICATIONS

• PARTIE AMPLIFICATEUR DE PUISSANCE

Puissance nominale:	Entraînement deux canaux (CD-1 → SP OUT) 50 W + 50 W (Charge 8 Ω/ohms, 20 Hz ~ 20 kHz avec D.H.T. de 0,07 %) 100 W + 100 W (Charge 4 Ω/ohms, 1 kHz avec D.H.T. de 0,7 %)
Distorsion harmonique totale:	0,007 % (-3 dB à la sortie nominale) 8 Ω/ohms, 1 kHz
Bornes de sortie:	Charge du speaker 4 ~ 16 Ω/ohms

• PRE-AMPLIFICATEUR EGALISATEUR D'ENTREE

Puissance nominale:	150 mV
(Borne de sortie d'enregistrement)	

Sensibilité d'entrée/impédance d'entrée:

PHONO (MM):	2,5 mV/47 kΩ/kohms
CD-1, CD-2, TUNER, DVD/AUX, TAPE-1/CD-R, TAPE-2/MD	105 mV/47 kΩ/kohms
BALANCED:	105 mV/100 kΩ/kohms
Variation RIAA:	PHONO: 20 Hz ~ 20 kHz ±0,3 dB

• CARACTERISTIQUES GENERALES

Rapport signal/bruit (réseau IHF A):	PHONO (MM): 88 dB (Bornes d'entrée court-circuitées, Signal d'entrée 5 mV)
	CD-1, CD-2, TUNER, DVD/AUX, TAPE-1/CD-R, TAPE-2/MD, BALANCED
	105 dB (Bornes d'entrée court-circuitées)

• AUTRES

Alimentation:	CA 230 V, 50 Hz
Consommation:	230 W (IEC)
Dimensions:	434 (L) x 181 (H) x 508 (P) mm (y compris pieds, contrôles et bornes)
Poids:	30,0 kg

* Les dimensions maximales comprennent les contrôles, les bornes et les couvercles.

(L) = largeur, (H) = hauteur, (P) = profondeur

• Les spécifications et les fonctions sont sujettes à modification sans préavis dans un but d'amélioration.

NOTA:

Scollegate il filo di alimentazione quando avete intenzione di non usare l'apparecchio per un lungo periodo.

— INDICE —

1	DESIGNAZIONE E FUNZIONAMENTO DEI CONTROLLI DEL PANNELLO.....	35 ~ 37
2	CONNESSIONI.....	38, 39
3	FUNZIONAMENTO	40
4	DIAGRAMMA DI BLOCCO	41
5	LOCALIZZAZIONE DEI GUASTI.....	42
6	SPECIFICAZIONI.....	43

Controllare che le parti seguenti si trovino imballate con l'apparecchio nella scatola di spedizione:

- (1) Libretto delle istruzioni.....1
- (2) Cavo di alimentazione
- (3) Lista delle stazioni di servizio

PRECAUZIONI PER L'INSTALLAZIONE

Nota:

Per la dispersione del calore, non installare questa apparecchiatura in uno spazio ristretto come ad esempio una libreria o simili.

* Nota

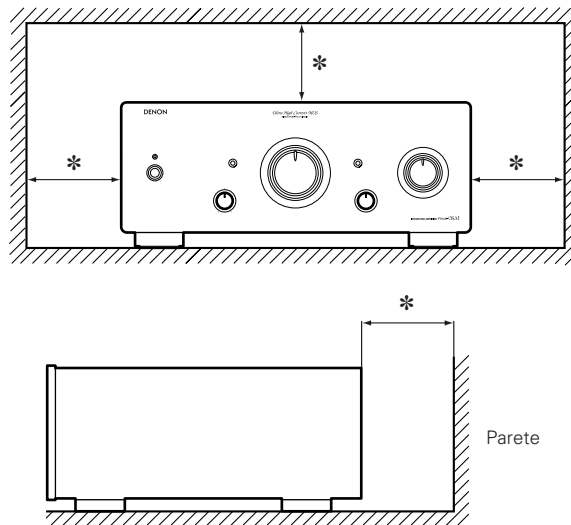

1 DESIGNAZIONE E FUNZIONAMENTO DEI CONTROLLI DEL PANNELLO

PANNELLO ANTERIORE

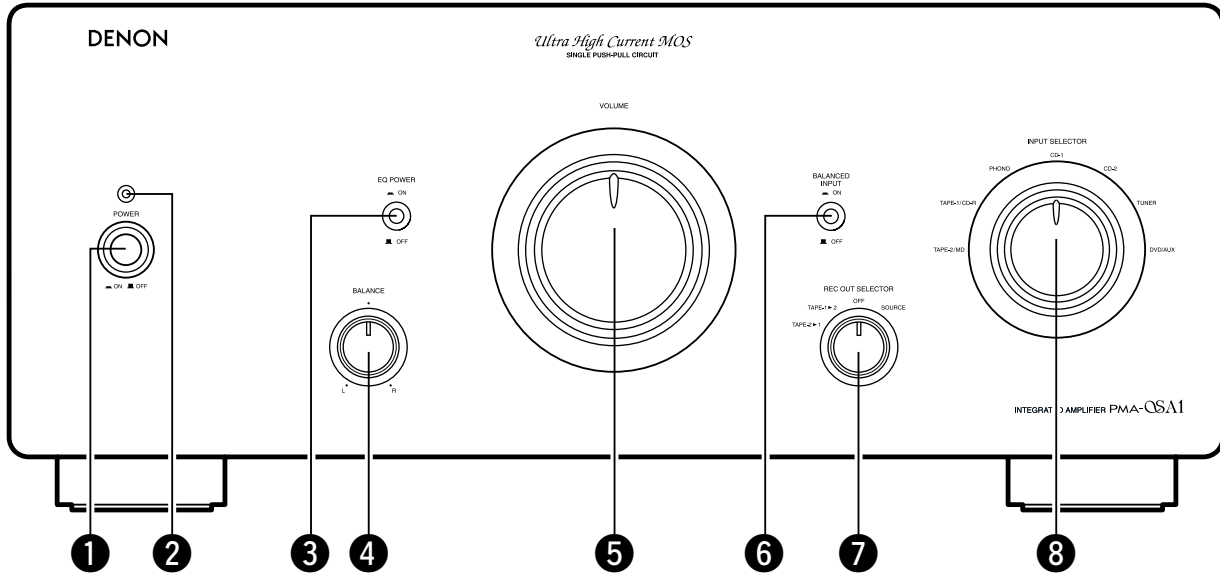

PANNELLO POSTERIORE

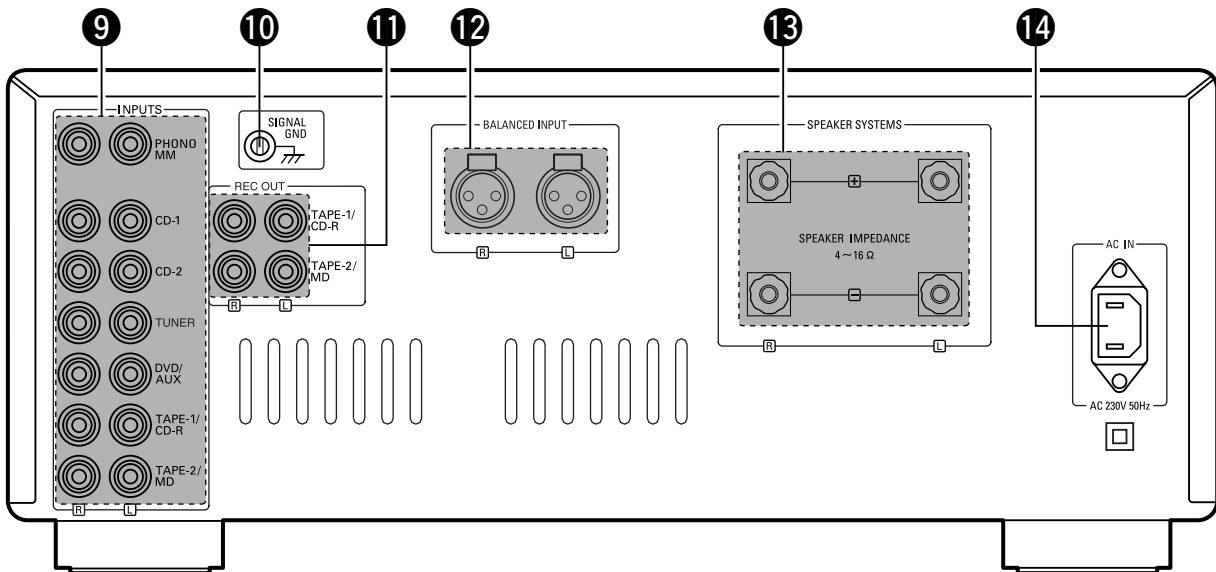

1 Interruttore di alimentazione (POWER)

Quando l'interruttore POWER si trova su ON (■), l'indicatore di alimentazione 2 si accende.

Quando l'interruttore di accensione (POWER) viene premuto nella posizione ON, l'unità viene alimentata di energia. Ci vogliono pochi secondi dopo l'accensione dell'unità per riscaldarla. Ciò dipende dal circuito incorporato di silenziatore che elimina il rumore durante l'operazione di accensione/spegnimento.

2 Indicatore di alimentazione (Power indicator)

Indica lo stato operativo dell'unità.

L'indicatore lampeggia in rosso per alcuni secondi quando l'unità viene accesa e la posizione degli interruttori EQ POWER 3 e BALANCED INPUT 6 viene modificata, indicando che il circuito di disattivazione dell'audio è attivato (interrompendo l'uscita dell'altoparlante). Nella modalità di funzionamento normale, l'indicatore è arancione quando l'interruttore EQ POWER 3 è impostato su OFF (■) e verde quando è impostato su ON (■).

Inoltre, se il circuito di protezione è attivato (a causa di un cortocircuito nell'uscita degli altoparlanti, nell'uscita CC oppure se la temperatura aumenta in modo anomalo e così via), l'indicatore lampeggia in rosso e l'uscita dell'altoparlante viene interrotta. In tal caso, spegnete immediatamente l'unità, quindi controllate i collegamenti e così via.

3 Interruttore di alimentazione del fono-equalizzatore (EQ POWER)

Quando è impostato su ON (■), il circuito del fono-equalizzatore si accende, mentre quando è impostato su OFF (■), il circuito del fono-equalizzatore si spegne.

Quando viene attivato questo interruttore, il circuito di silenziamento viene attivato per alcuni secondi, interrompendo l'uscita dell'altoparlante. Dopo avere lampeggiato in rosso, l'indicatore di alimentazione 2 diventa verde quando l'interruttore viene attivato e arancione quando viene disattivato.

Impostate l'interruttore su ON (■) quando riproducete dischi analogici (impostate inoltre INPUT SELECTOR 8 su PHONO).

Per le origini diverse dai dischi analogici, si consiglia di impostare l'interruttore su OFF (■) per ottenere una qualità audio migliore.

4 Manopola di controllo del bilanciamento (BALANCE)

Questa manopola viene usata per regolare il bilanciamento fra i canali destro e sinistro.

Quando viene collocata alla posizione centrale, l'ampiezza dell'amplificatore è uguale per ambedue i lati. Se il volume del lato destro è troppo basso, ruotate la manopola verso destra (Q). In caso il volume del lato sinistro è troppo basso, girate la manopola a sinistra (Q). Così otterrete un bilanciamento buono dei lati sinistro e destro.

5 Manopola di controllo del volume (VOLUME)

Questa manopola controlla il livello totale del volume.

Girate la manopola a destra (Q) per aumentare il livello del volume, e a sinistra (Q) per diminuirlo.

6 Interruttore BALANCED INPUT (BALANCED INPUT)

Quando è impostato su ON (■), viene selezionata l'origine collegata ai terminali BALANCED INPUT sul pannello posteriore, indipendentemente dalla posizione di INPUT SELECTOR 8. Quando è impostato su OFF (■), l'origine viene impostata sull'origine selezionata con INPUT SELECTOR 8. Quando viene attivato questo interruttore, il circuito di silenziamento viene attivato per alcuni secondi, interrompendo l'uscita dell'altoparlante.

7 Selettore dell'uscita di registrazione (REC OUT SELECTOR)

Usate questo controllo per selezionare la fonte di uscita per la registrazione su una piastra a cassette, ecc.

• SOURCE:

Eseguire l'impostazione su questa posizione durante la registrazione. L'uscita di registrazione è l'origine selezionata con l'interruttore BALANCED INPUT 6 e INPUT SELECTOR 8.

Se eseguite la registrazione dalla piastra girevole, impostate l'interruttore EQ POWER 3 su ON (■).

• OFF:

In questa posizione, l'uscita di registrazione viene disattivata. Per una riproduzione dell'audio ottimale, si consiglia di tenere il selettore in questa posizione anche quando non si esegue la registrazione.

• TAPE-1 ► 2: (COPY)

Eseguite l'impostazione su questa posizione quando eseguite copie di nastri e così via utilizzando due registratori. Il segnale di ingresso dal registratore collegato ai terminali di ingresso TAPE-1/CD-R viene alimentato ai terminali TAPE-2/MD REC OUT, indipendentemente dalla posizione dell'interruttore BALANCED INPUT 6 e di INPUT SELECTOR 8.

• TAPE-2 ► 1: (COPY)

Eseguite l'impostazione su questa posizione quando eseguite copie di nastri e così via utilizzando due registratori. Il segnale di ingresso dal registratore collegato ai terminali di ingresso TAPE-2/MD REC OUT viene alimentato ai terminali TAPE-1/CD-R, indipendentemente dalla posizione dell'interruttore BALANCED INPUT 6 e di INPUT SELECTOR 8.

8 Selettore di ingresso (INPUT SELECTOR)

Usate questi interruttore per selezionare la sorgente del programma.

- **TAPE-2/MD:**
Usate questa posizione quando usate la piastra a cassette, ecc., collegata ai terminali TAPE-2/MD.
- **TAPE-1/CD-R:**
Usate questa posizione quando usate la piastra a cassette, ecc., collegata ai terminali TAPE-1/CD-R.
- **PHONO:**
Usate questa posizione quando usate il giradischi collegato ai terminali PHONO.

NOTA:

Impostate l'interruttore EQ POWER **3** su ON (▲).

- **CD-1:**
Questa posizione viene usata quando desiderate ascoltare mediante un lettore di Compact Disc oppure mediante un altro componente che è stato collegato ai terminali CD-1.
- **CD-2:**
Questa posizione viene usata quando desiderate ascoltare mediante un lettore di Compact Disc oppure mediante un altro componente che è stato collegato ai terminali CD-2.
- **TUNER:**
Questa posizione viene usata quando desiderate riprodurre tale componente come un sintonizzatore FM/AM oppure un sintonizzatore TV che è stato collegato ai terminali TUNER.
- **DVD/AUX:**
Serve per riprodurre componenti quali un videoregistratore HiFi, sintonizzatore TV oppure una piastra a cassette collegati ai terminali DVD/AUX.

9 Terminali di ingresso (INPUTS)

Questi sono terminali di entrata per lettori CD, giradischi, sintonizzatori AM/FM, piastre a cassette ed altri componenti per la riproduzione.

NOTA:

I terminali di entrata PHONO sono stati dotati di spinotti di messa a corto circuito. Rimuovete questi spinotti per collegare un giradischi.
Conservate gli spinotti in un luogo sicuro per un eventuale uso futuro.

10 Terminale di messa a terra (SIGNAL GND)

Collegate il filo di massa del giradischi a questo terminale.

NOTA:

Questo terminale viene usato per ridurre il rumore quando si collega un giradischi, ecc.
Non fornisce una completa messa a terra.

11 Terminali di uscita della registrazione (REC OUT)

Sono i terminali di uscita della registrazione per il collegamento a unità nastro o altri registratori.

12 Terminali BALANCED INPUT (BALANCED INPUT)

Sono i terminali di ingresso Cannon per il collegamento di lettori CD o di altri componenti per la riproduzione dotati di uscite bilanciate.

Di seguito sono riportate le polarità dei pin:

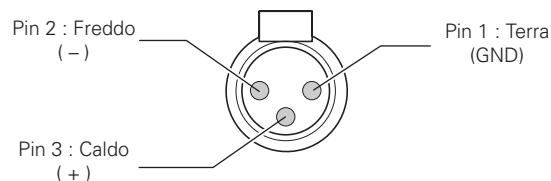

13 Terminali del sistema di altoparlanti (SPEAKER SYSTEMS)

Collegate il sistema degli altoparlanti qui.

NOTA:

L'uscita dell'altoparlante PMA-SA1 presenta una configurazione BTL, quindi il segnale della fase invertita viene alimentato al terminale "⊖" così come il segnale della fase non invertita viene alimentato al terminale "⊕". Non utilizzate questi terminali per collegare una periferica, quale un selettore di canali audio, per la commutazione tra più amplificatori o per qualsiasi tipo di collegamento (collegamento matrice altoparlanti e così via) diverso dai collegamenti degli altoparlanti normali (vedere a pagina 39). Tali collegamenti possono causare danni.

14 Presa di ingresso CA (AC IN)

Collegate il cavo di alimentazione qui.

Non usate altri cavo di alimentazione in dotazione.

2 CONNESSIONI

Collegamento degli altoparlanti

- Impedenza degli altoparlanti
 - Utilizzate gli altoparlanti con un'impedenza compresa tra 4 e 16 Ω /ohms.
 - Il circuito di protezione si potrebbe attivare al collegamento di altoparlanti aventi un'impedenza diversa.
- Assicuratevi di collegare le corde tra i terminali degli altoparlanti e gli altoparlanti (\oplus a \oplus , \ominus a \ominus). In caso contrario, il suono di controllo risulterà debole e la posizione dei diversi strumenti non sarà chiara, diminuendo in tal modo l'effetto stereo.
- Quando collegate gli altoparlanti, verificate che i conduttori dei cavi degli altoparlanti non fuoriescano dai terminali e non entrino in contatto con altri terminali o con il pannello posteriore e che non si tocchino tra di loro.
- Collegamento delle corde degli altoparlanti
 - ① Togliete il rivestimento da ciascun lato della corda.
 - ② Avvolgete i conduttori.
 - ③ Girate il terminale dell'altoparlante in senso antiorario per allentarlo.
 - ④ Inserite i conduttori del cavo completamente, quindi ruotate il terminale in senso orario per serrarlo.

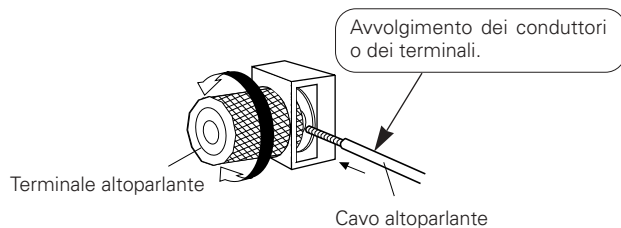

AVVERTIMENTO

Circuito di protezione

Quest'unità è stata dotata di un circuito di protezione ad alta velocità. Questo circuito protegge la circuiteria interna dai danni causati da grandi quantità di corrente che fluisce quando i terminali degli altoparlanti non sono completamente collegati o l'uscita è generata da un cortocircuito. L'attivazione di questo circuito di protezione serve per bloccare l'uscita agli altoparlanti. In tal caso, spegnete la corrente e controllate il collegamento degli altoparlanti. Poi, riaccendete l'unità. Dopo alcuni secondi di attenuazione del suono, l'unità funzionerà in modo normale.

NOTA:

NON toccate MAI i terminali degli altoparlanti a corrente accesa, altrimenti si possono verificare scosse elettriche.

Avvertimenti sui Collegamenti

- Non attaccate la corda di alimentazione finché non avete completato tutti i collegamenti.
- Assicuratevi di collegare i canali di destra e sinistra correttamente.
- Inserite le spine saldamente. Se i collegamenti sono incompleti potrebbe risultare del rumore.
- I terminali di ingresso PHONO sono estremamente sensibili, quindi evitate di aumentare il volume quando gli spinotti sono collegati. Se si alzasse il volume si potrebbe sentire un ronzio di induzione (booming) dagli altoparlanti. Se non vi sono co legate delle corde a spinotto, inserite le spine a corto circuito che sonstate fornite.

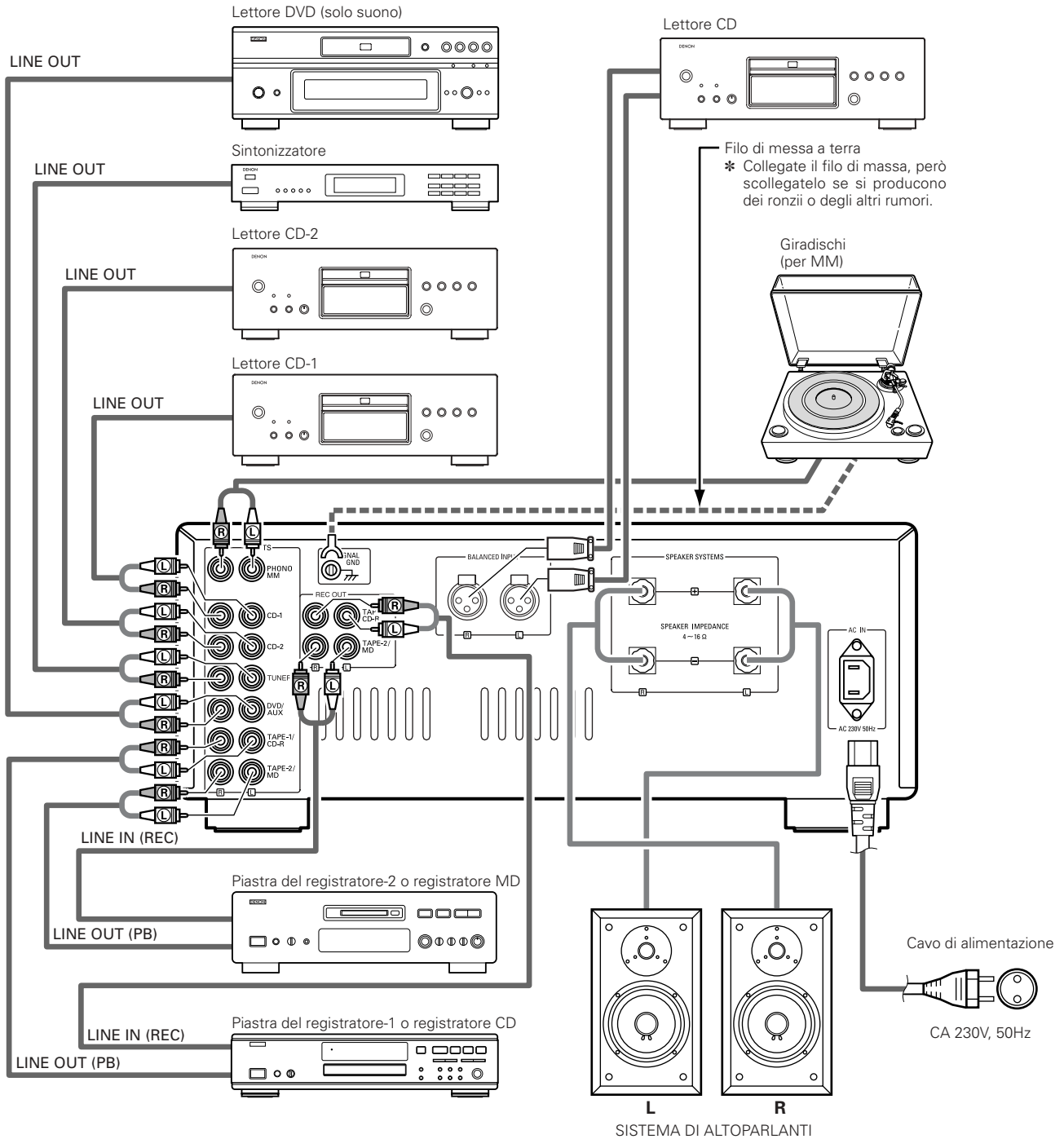

3 FUNZIONAMENTO (Fate riferimento alla pagina 35.)

PREPARAZIONE

1. CONTROLLO DEI COLLEGAMENTI

- Assicuratevi che i collegamenti sono stati effettuati nel modo corretto facendo riferimento al pannello posteriore.
- Controllate le polarità (positiva e negativa) dei collegamenti e la separazione stereo (il cavo destro al terminale del canale destro, ed il cavo sinistro al terminale del canale sinistro).
- Controllate il collegamento del cavo a pin.

2. IMPOSTAZIONE DI CIASCUNA MANOPOLA

- Girate la manopola di controllo del volume 5 nel senso orario verso la posizione del livello minimo.

Dopo aver controllato i punti qui sopra, spegnete la corrente. L'amplificatore sarà pronto per l'uso in pochi secondi.

RIPRODUZIONE DI UN DISCO

1. Impostate l'interruttore EQ POWER 3 su "ON".
2. Collocate l'interruttore di selezione dell'ingresso (INPUT SELECTOR) 8 nella posizione "PHONO".
3. Attivate il giradischi e riproducete un disco.
4. Ruotate la manopola VOLUME 5 per ottenere il volume desiderato.

RIPRODUZIONE DI UN LETTORE CD

1. Collocate l'interruttore di selezione dell'ingresso (INPUT SELECTOR) 8 nella posizione "CD-1".
2. Attivate il lettore CD.
3. Ruotate la manopola VOLUME 5 per ottenere il volume desiderato.

RIPRODUZIONE DI UN LETTORE CD

1. Collocate l'interruttore di selezione dell'ingresso (INPUT SELECTOR) 8 nella posizione "CD-2".
2. Attivate il lettore CD.
3. Ruotate la manopola VOLUME 5 per ottenere il volume desiderato.

RICEZIONE DEI PROGRAMMI RADIO

1. Collocate l'interruttore di selezione dell'ingresso (INPUT SELECTOR) 8 nella posizione "TUNER".
2. Attivate il sintonizzatore per ricevere un programma radio.
3. Ruotate la manopola VOLUME 5 per ottenere il volume desiderato.

RIPRODUZIONE DI APPARECCHIATURA AUDIO COLLEGATA AI TERMINALI DVD/AUX

1. Impostate l'interruttore INPUT SELECTOR 8 su "DVD/AUX".
2. Utilizzate l'apparecchiatura audio.
3. Ruotate la manopola VOLUME 5 per ottenere il volume desiderato.

RIPRODUZIONE DI APPARECCHIATURA AUDIO COLLEGATA AI TERMINALI DI INGRESSO BILANCIATI

1. Impostate l'interruttore BALANCED INPUT 6 su "ON".
2. Utilizzate l'apparecchiatura audio.
3. Ruotate la manopola VOLUME 5 per ottenere il volume desiderato.

RIPRODUZIONE USANDO LA PIASTRA A CASSETTE

1. Collocate l'interruttore di selezione dell'ingresso (INPUT SELECTOR) 8 nella posizione "TAPE-1/CD-R" o "TAPE-2/MD".
2. Attivate la piastra a cassette.
3. Ruotate la manopola VOLUME 5 per ottenere il volume desiderato.

REGISTRAZIONE USANDO LA PIASTRA A CASSETTE

1. Impostate gli interruttori BALANCED INPUT 6 e INPUT SELECTOR 8 sull'origine di programmazione da registrare.
2. Impostate l'interruttore REC OUT SELECTOR 7 su "SOURCE".
3. Avviate la riproduzione della sorgente di programma.
4. Attivate la registrazione usando il componente che è stato collegato ad uno dei terminali "TAPE-1/CD-R" o "TAPE-2/MD".

DUPLICAZIONE DEI NASTRI

Per duplicare un nastro da TAPE-1/CD-R a TAPE-2/MD, collocate l'interruttore REC OUT SELECTOR 7 nella posizione "TAPE-1 ► 2".

Per duplicare un nastro da TAPE-2/MD a TAPE-1/CD-R, collocate l'interruttore REC OUT SELECTOR 7 nella posizione "TAPE-2 ► 1".

4 DIAGRAMMA DI BLOCCO

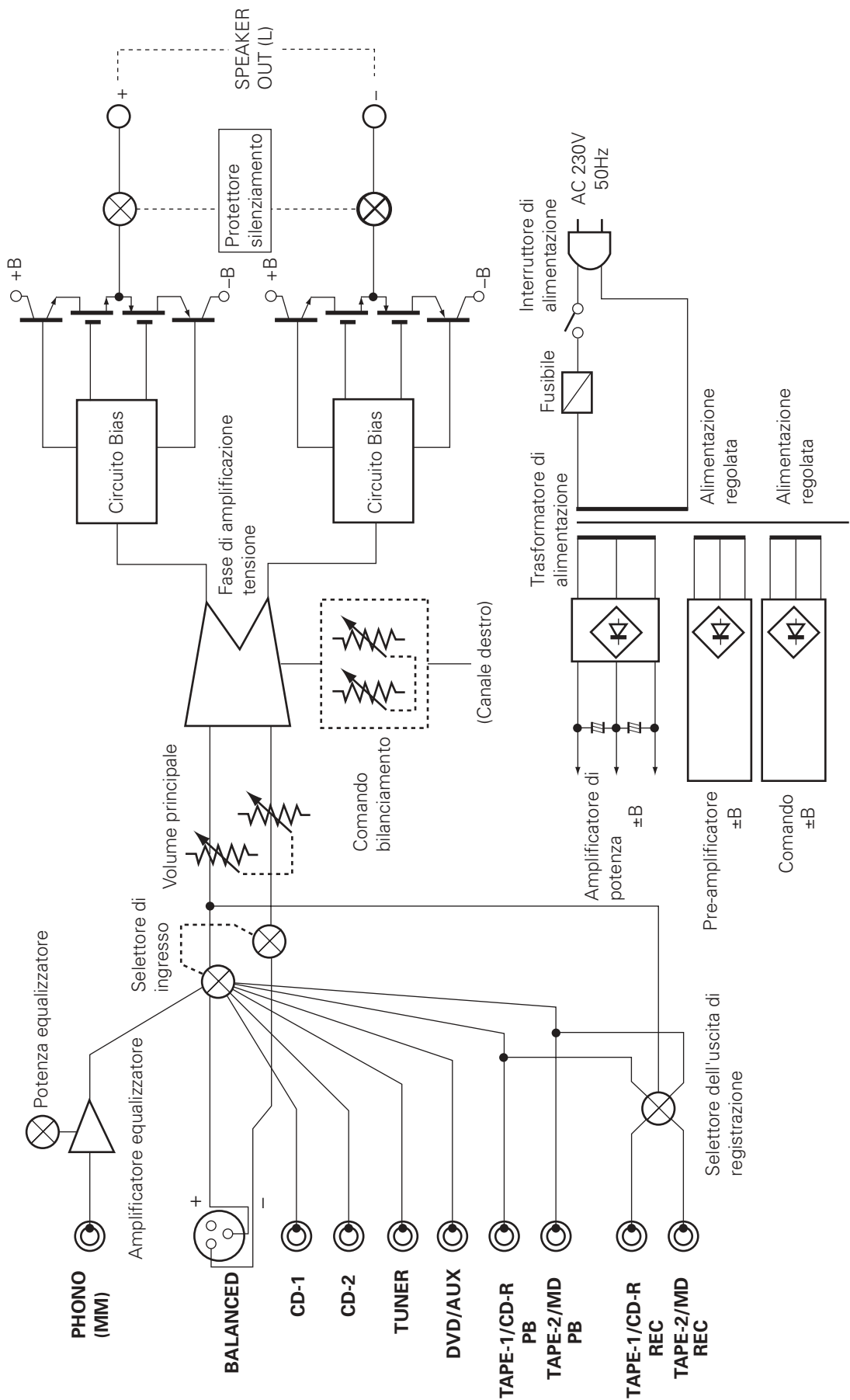

5 LOCALIZZAZIONE DEI GUASTI

Se dovessero sorgere dei dubbi, controllate i seguenti punti.

1. I collegamenti sono giusti ?
2. L'unità viene usata in conformità con le istruzioni ?
3. Gli altoparlanti ed i componenti di entrata vengono usati correttamente ?

Se l'unità sembra non funzionare correttamente, controllare i punti qui sotto. Se non si riesce a risolvere il problema, l'unità può essere guasta. Spegnete immediatamente la corrente e rivolgetevi al luogo di acquisto.

	Sintomi	Causa	Rimedio	Pagina
Problemi comuni che si verificano durante l'ascolto di dischi, nastri, stazioni FM e così via.	Il l'indicatore di alimentazione non si accende e non viene emesso alcun suono quando l'interruttore POWER viene attivato.	<ul style="list-style-type: none"> • Il cavo di alimentazione non è stato collegato. 	<ul style="list-style-type: none"> • Controllate che il filo sia stato collegato. 	39
	L'indicatore di alimentazione di accende, ma non viene generato alcun suono.	<ul style="list-style-type: none"> • I cavi degli altoparlanti non sono stati collegati correttamente. • L'interruttore INPUT SELECTOR non è stato collocato nella posizione giusta. • Il controllo VOLUME è stato girato al minimo. • I cavi di entrata non sono stati collegati correttamente. 	<ul style="list-style-type: none"> • Effettuate un collegamento ben saldo. • Collocate l'interruttore nella posizione appropriata. • Impostate un livello appropriato. • Effettuate il collegamento correttamente. 	38, 39 37, 40 36, 40 39
	Il suono viene riprodotto solo da un lato.	<ul style="list-style-type: none"> • I cavi degli altoparlanti non sono stati collegati correttamente. • I cavi di entrata non sono stati collegati correttamente. • Il bilanciamento sinistro/destro non è stato regolato correttamente. 	<ul style="list-style-type: none"> • Effettuate il collegamento correttamente. • Effettuate il collegamento correttamente. • Regolate il controllo BALANCE. 	38, 39 39 36, 40
	Il livello del volume cambia quando si commuta dal sintonizzatore al giradischi e viceversa.	<ul style="list-style-type: none"> • L'uscita del sintonizzatore si differisce da quella del giradischi. 	<ul style="list-style-type: none"> • Regolate l'uscita del giradischi secondo l'uscita del sintonizzatore, il quale è stato dotato di un controllo dell'uscita. 	–
	Le posizioni degli strumenti musicali sono invertite per le fonti stereo.	<ul style="list-style-type: none"> • Gli altoparlanti sinistro e destro o i cavi degli altoparlanti sono stati invertiti. 	<ul style="list-style-type: none"> • Controllate i collegamenti di sinistra/destra. 	38, 39
Problemi durante la riproduzione dei dischi.	Il suono non viene riprodotto.	<ul style="list-style-type: none"> • L'interruttore EQ POWER è impostato su "ON". 	<ul style="list-style-type: none"> • Impostate l'interruttore EQ POWER su "ON". 	36, 40
	Un ronzio viene riprodotto durante la riproduzione dei dischi.	<ul style="list-style-type: none"> • Il filo di massa del giradischi non è stato collegato. • I fili di collegamenti sono stati collegati correttamente alle terminali PHONO. • Interferenze proveniente da un televisore o un videoregistratore nella vicinanza del gi Effettuate il collegamento in modo ben saldo. 	<ul style="list-style-type: none"> • Effettuate il collegamento in modo ben saldo. • Effettuate il collegamento in modo ben saldo. • Spostate l'installazione. 	39 39 –
	Si sente dell'ululato quando si aumenta il volume durante la riproduzione dei dischi.	<ul style="list-style-type: none"> • Il giradischi è troppo vicino agli altoparlanti. • Il pavimento è morbido e vibra facilmente. 	<ul style="list-style-type: none"> • Allontanate gli altoparlanti il più possibile dal giradischi. • Usate dei cuscinetti per assorbire le vibrazioni trasmesse dal pavimento agli altoparlanti. Nel caso in cui il giradischi non è stato dotato di isolamento, acquistate l'isolamento audio presso un negozio hi-fi. 	– –
	Il suono è distorto.	<ul style="list-style-type: none"> • La pressione sulla puntina è troppo leggera. • C'è della sporcizia sulla puntina. • La cartuccia è difettosa. 	<ul style="list-style-type: none"> • Applicare una pressione giusta. • Controllate la puntina. • Sostituite la cartuccia. 	– – –

6 SPECIFICAZIONI

• SEZIONE DELL'AMPLIFICATORE DI POTENZA

Potenza di uscita nominale:	Portata di ambedue i canali (CD-1 → SP OUT) 50 W + 50 W (8 Ω/ohms, 20 Hz ~ 20 kHz con 0,07 % T.H.D.) 100 W + 100 W (4 Ω/ohms, 1 kHz con 0,7 % T.H.D.)
Distorsione armonica totale:	0,007 % (-3 dB dB ad un'uscita nominale) 8 Ω/ohms, 1 kHz
Terminali di uscita:	Carico altoparlante 4 ~ 16 Ω/ohms

• SEZIONE DELL'PRE AMPLIFICATORE EQUALIZZATORE FONO

Uscita nominale:	150 mV
-------------------------	--------

(Terminali di uscita per registrazione)

Sensibilità di ingresso/Impedenza di ingresso:

PHONO (MM):	2,5 mV/47 kΩ/kohms
CD-1, CD-2, TUNER, DVD/AUX, TAPE-1/CD-R, TAPE-2/MD	105 mV/47 kΩ/kohms
BALANCED:	105 mV/100 kΩ/kohms
RIAA Deviazione:	PHONO: 20 Hz ~ 20 kHz ±0,3 dB

• CARATTERISTICHE GENERALI

Rapporto segnale/rumore (rete IHF A):	PHONO (MM): 88 dB (I terminali di ingresso sono cortocircuitati, Segnale di ingresso da 5 mV)
	CD-1, CD-2, TUNER, DVD/AUX, TAPE-1/CD-R, TAPE-2/MD, BALANCED
	105 dB (I terminali di ingresso sono cortocircuitati)

• ALTI

Alimentazione:	CA 230 V, 50 Hz
Consumo:	230 W (IEC)
Dimensioni:	434 (L) x 181 (A) x 508 (P) mm (inclusi piedini, comandi e terminali)
Peso:	30,0 kg

* Dimensioni massime, compresi comandi, terminali e coperchi.

(L) = larghezza, (A) = altezza, (P) = profondità

• Le specifiche e le funzioni sono soggette a cambiamenti senza preavviso per motivi di miglioramento del prodotto.

NOTA:

Cuando la unidad vaya a estar fuera de uso por un período prolongado de tiempo, desconecte el cable de alimentación.

— INDICE —

- 1 FUNCIONES Y DENOMINACIONES DE LOS CONTROLES DE PANEL.....45 ~ 47
- 2 CONEXIONES48, 49
- 3 OPERACION50
- 4 DIAGRAMA DE BLOQUES51
- 5 ANTES DE SOLICITAR REPARACIONES52
- 6 ESPECIFICACIONES53

Por favor verifique asegurandose de que los siguientes artículos son empacados en la caja pero separados de la unidad principal.

- (1) Manual de instrucciones1
- (2) Cable de alimentación1
- (3) Lista de estaciones de servicio1

PRECAUCIONES A TOMAR DURANTE LA INSTALACIÓN

Nota:

Para la dispersión del calor, no instale este equipo en un lugar confinado tal como una librería o unidad similar.

* Nota

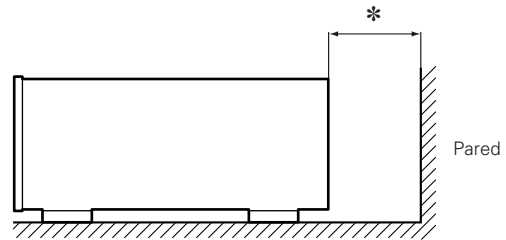
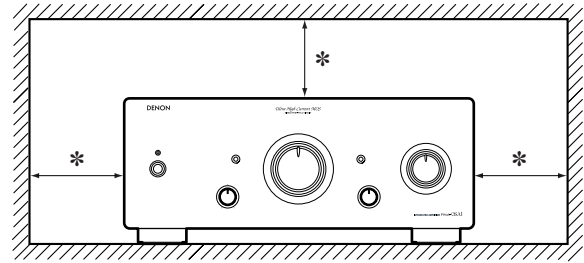

1 FUNCIONES Y DENOMINACIONES DE LOS CONTROLES DE PANEL

PANEL FRONTAL

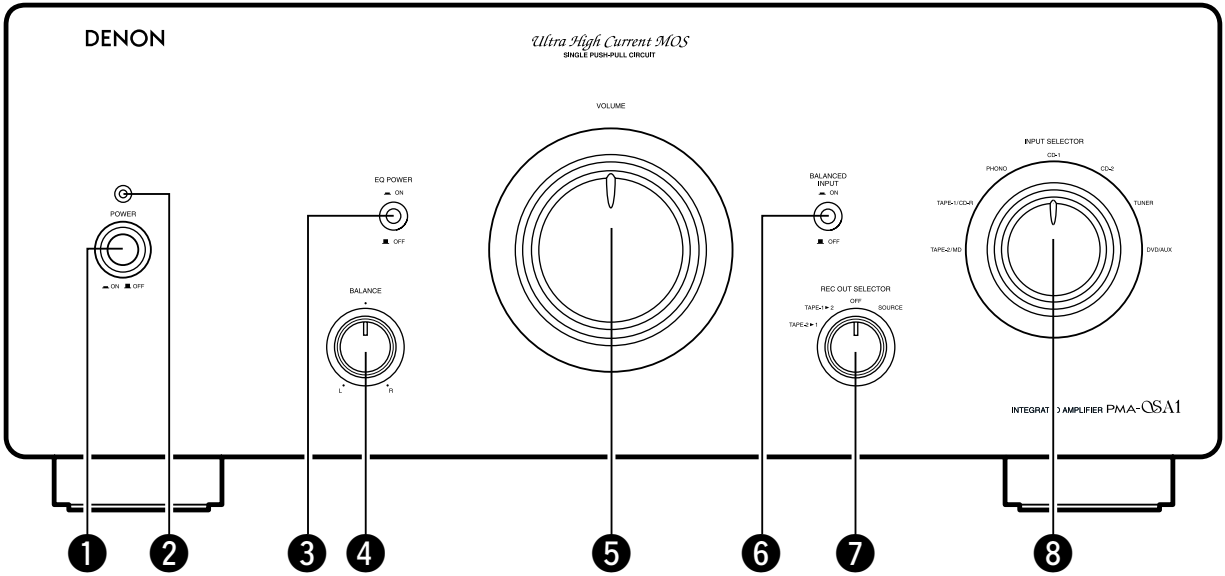

PANEL TRASERO

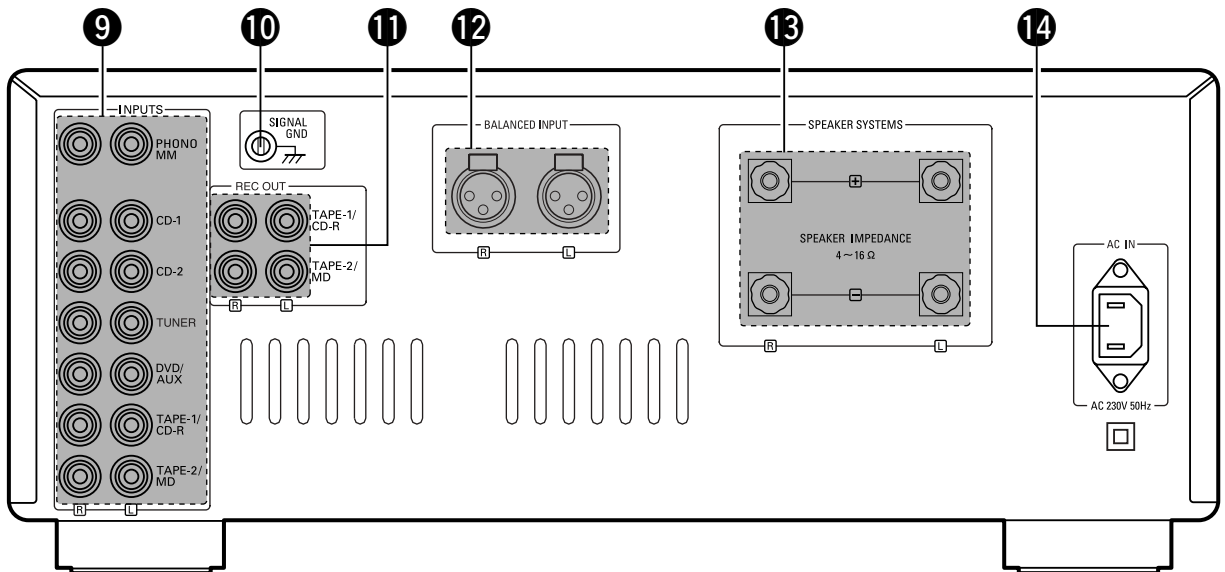

1 Interruptor de alimentación (POWER)

Cuando el interruptor de alimentación POWER sea activado ON (■), se ilumina el indicador de alimentación 2.

Cuando el interruptor de alimentación está colocado en la posición ON, se suministra alimentación a la unidad. Después de que la alimentación se ha conectado, la unidad tarda algunos segundos en calentarse. Esto se debe al circuito silenciador integrado, que elimina el ruido durante la operación encendido/apagado.

2 Indicador de alimentación (Power indicator)

Esto indica el estado de funcionamiento del equipo.

El indicador parpadea en rojo durante varios segundos cuando se activa la alimentación y cuando se cambia la posición del interruptor EQ POWER 3 y el interruptor BALANCED INPUT 6, indicando que el circuito silenciador está activado (interrumpiendo la salida del altavoz). En el modo de funcionamiento normal, el indicador es naranja cuando se ajusta el interruptor EQ POWER 3 a la posición OFF (■), verde cuando se ajusta a la posición ON (■).

Además, si el circuito protector se activa (debido a un cortocircuito en la salida del altavoz, salida de CC de los altavoces, aumento de temperatura anormal, etc.), el indicador parpadea en rojo y se interrumpe la salida del altavoz. En este caso, desactive inmediatamente la alimentación y luego compruebe las conexiones, etc.

3 Interruptor de alimentación del ecualizador de fono (EQ POWER)

Cuando se ajusta a la posición ON (■), se activa la alimentación del circuito del ecualizador de fono y cuando se activa a la posición OFF (■), se desactiva la alimentación del circuito del ecualizador de fono.

Cuando se opera este interruptor, el circuito silenciador se activa durante varios segundos, interrumpiendo la salida del altavoz. Después de parpadear en rojo, el indicador de alimentación 2 es verde cuando se activa este interruptor, naranja cuando se desactiva.

Ajuste este interruptor a la posición ON (■) cuando reproduzca discos (discos analógicos). (Ajuste también el selector de entrada INPUT SELECTOR 8 a la posición PHONO).

Para fuentes distintas de discos, recomendamos ajustar este interruptor a la posición OFF (■) para una mayor calidad de sonido.

4 Perilla de control de equilibrio (BALANCE)

Esta perilla se usa para ajustar el balance entre los canales izquierdo y derecho.

Cuando se la coloca en su posición central, la amplitud del amplificador es igual en ambos lados. Si el volumen del lado derecho es muy bajo, gire la perilla hacia la derecha (⊙). Si el volumen en el lado izquierdo es muy bajo, gire la perilla hacia la izquierda (⊙). Con esto se logrará un balance equitativo entre los lados izquierdo y derecho.

5 Perilla de control de volumen (VOLUME)

Esta perilla controla el nivel total de volumen.

Gire la perilla hacia la derecha (⊙) para subir el volumen, y hacia la izquierda (⊙) para bajarlo.

6 Interruptor ENTRADA EQUILIBRADA (BALANCED INPUT)

Cuando se ajusta a la posición ON (■), se selecciona la fuente conectada a los terminales BALANCED INPUT en el panel trasero, independientemente de la posición de INPUT SELECTOR 8. Cuando se ajusta a la posición OFF (■), la fuente se ajusta a la fuente seleccionada con INPUT SELECTOR 8. Cuando se opera este interruptor, el circuito silenciador se activa durante varios segundos, interrumpiendo la salida del altavoz.

7 Interruptor selector de salida de grabación (REC OUT SELECTOR)

Uselo para seleccionar la fuente de salida para grabación en un magnetófono de cassettes, etc.

• SOURCE:

Cuando esté grabando, ajuste a esta posición. La salida de la grabación es la fuente seleccionada con el interruptor BALANCED INPUT 6 y el INPUT SELECTOR 8.

En caso de grabar desde el tocadiscos, ajuste el interruptor EQ POWER 3 a la posición ON (■).

• OFF:

En esta posición, se desactiva la salida de grabación. Para una mejor calidad de sonido de reproducción, recomendamos que mantenga el selector en esta posición cuando no graba.

• TAPE-1 ► 2: (COPY)

Utilice esta posición cuando haga copias de cintas etc., utilizando dos grabadoras. La señal de entrada desde la grabadora conectada a los terminales de entrada de TAPE-1/CD-R se alimenta a los terminales TAPE-2/MD REC OUT, independientemente de la posición del interruptor BALANCED INPUT 6 y el INPUT SELECTOR 8.

• TAPE-2 ► 1: (COPY)

Utilice esta posición cuando haga copias de cintas etc., utilizando dos grabadoras. La señal de entrada desde la grabadora conectada a los terminales de entrada de TAPE-2/MD REC OUT se alimenta a los terminales TAPE-1/CD-R, independientemente de la posición del interruptor BALANCED INPUT 6 y el INPUT SELECTOR 8.

8 Interruptor selector de entrada (INPUT SELECTOR)

Utilice éstos para seleccionar la fuente de programa.

- **TAPE-2/MD:**
 Seleccione esta posición para usar el magnetófono de cassettes, etc., conectado a los terminales TAPE-2/MD.
- **TAPE-1/CD-R:**
 Seleccione esta posición para usar el magnetófono de cassettes, etc., conectado a los terminales TAPE-1/CD-R.
- **PHONO:**
 Seleccione esta posición para usar el giradiscos conectado a los terminales PHONO (giradiscos).

NOTA:
 Ajuste el interruptor EQ POWER **3** a la posición ON (■).

- **CD-1:**
 Se usa para escuchar un reproductor de discos compactos u otro componente que se conecte al terminales CD-1.
- **CD-2:**
 Se usa para escuchar un reproductor de discos compactos u otro componente que se conecte al terminales CD-2.
- **TUNER:**
 Se usa para accionar un componente como pueda ser un sintonizador de FM/AM o un sintonizador de TV conectados a los terminales TUNER (sintonizador).
- **DVD/AUX:**
 Se usa para reproducir un componente, por ejemplo un lector de vídeo de alta fidelidad, un sintonizador de televisión, o un magnetófono de cassettes que estén conectados a los terminales DVD/AUX.

9 Terminales de entrada (INPUTS)

Terminales de entrada para reproductores de CD, giradiscos, sintonizador de AM/FM, magnetófonos de cassettes y otros componentes de reproducción.

NOTA:
 Los terminales de entrada PHONO (giradiscos) vienen equipados con una clavija cortocircuitadora.
 Retire esta clavija cuando vaya a conectar un giradiscos.
 Guarde la clavija cortocircuitadora en un lugar seguro.

10 Terminal a tierra (SIGNAL GND)

Conecte aquí el cable de tierra del giradiscos.

NOTA:
 Este terminal se usa para reducir el ruido cuando hay un giradiscos, etc., conectado.
 Este terminal no proporciona una conexión completa a tierra.

11 Terminales de salida de grabación (REC OUT)

Estos son terminales de salida de grabación para la conexión a magnetófono de cassetes u otras grabadoras.

12 Terminales de ENTRADA EQUILIBRADA (BALANCED INPUT)

Estos son terminales de entrada cannon para conectar un reproductor de CD u otro componente de reproductor equipado con salidas equilibradas.

Las polaridades de los conectores son de la siguiente forma:

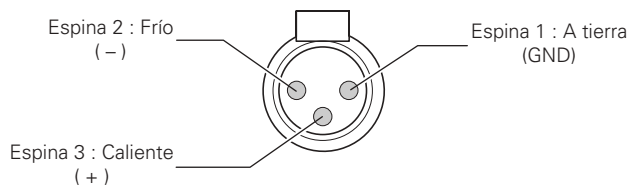

13 Terminales del sistema de altavoz (SPEAKER SYSTEMS)

Conecte aquí los sistemas de altavoces.

NOTA:
 La salida de altavoz de PMA-SA1 tiene una configuración BTL, de forma que la señal de fase invertida se alimenta al terminal "⊖" al igual que la señal de fase no invertida se alimenta al terminal "⊕". No utilice estos terminales para conectar un dispositivo (tal como un selector de canal audio) para cambiar entre múltiples amplificadores o para cualquier tipo de conexión (conexión matriz del altavoz, etc.) distintos a las conexiones normales del altavoz (vea la página 49). Tales conexiones pueden resultar en daños.

14 Receptáculo de entrada de CA (AC IN)

Conecte aquí el cable de alimentación incluido.
 Use solamente el cable de alimentación proporcionado.

2 CONEXIONES

Conexión de los altavoces

- Impedancia de los altavoces
 - Utilice altavoces con una impedancia de 4 a 16 Ω /ohmios.
 - El circuito de protección se puede activar si se conectan altavoces de otras impedancias.
- Asegúrese de conectar los cables entre los terminales de altavoz (\oplus a \oplus , \ominus a \ominus). De no hacerlo, el sonido central resultará débil y la posición de los distintos instrumentos no será clara, disminuyendo el efecto estéreo.
- Cuando vaya a conectar los altavoces, asegúrese de que los conductores de los cables del altavoz no sobresalgan de los terminales ni toquen otros terminales, ni el uno al otro ni el panel trasero.
- Conexión de los cables de altavoz.
 - ① Pele el extremo del cable.
 - ② Tuerza los conductores.
 - ③ Gire el terminal de altavoz en sentido contrario a las agujas del reloj para aflojarlo.
 - ④ Introduzca los conductores del cable por completo, luego gire el terminal en el sentido de las agujas del reloj para apretarlo.

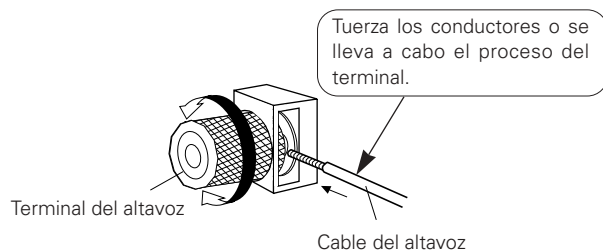

PRECAUCION

Circuito de protección

Este equipo está provisto de un circuito de protección de alta velocidad. Este circuito protege la circuitería interna de daños causados por altas corrientes que fluyen cuando los terminales del altavoz no se encuentran completamente conectados o cuando un cortocircuito genera una salida. El circuito de protección interrumpe la salida de sonido por los altavoces. Cuando esto suceda, asegúrese de desconectar la alimentación al equipo y de revisar las conexiones de los altavoces. Luego, vuelva a conectar la alimentación. Después de algunos segundos de silenciamiento, el equipo volverá a funcionar normalmente.

NOTA:

NUNCA toque los terminales de altavoces cuando la alimentación esté conectada.

De lo contrario, usted podrá sufrir una descarga eléctrica.

Precauciones y conexiones

- No enchufe el cable de la corriente hasta que todas la conexiones estén completas.
- Asegúrese de conectar los cables izquierdo y derecho adecuadamente.
- Inserte las clavijas con seguridad. Conexiones incompletas pueden provocar ruido.
- Los terminales de entrada PHONO tienen una extremada alta sensibilidad, de forma que trate de evitar elevar el volumen cuando no estén conectados los cables de espigas. De hacerlo, se puede provocar una inducción de zumbido (explosión) u otro ruido e n los altavoces. Cuando las clavijas de conexión no estén conectadas, inserte la clavija de conexión de circuito corto incluida.

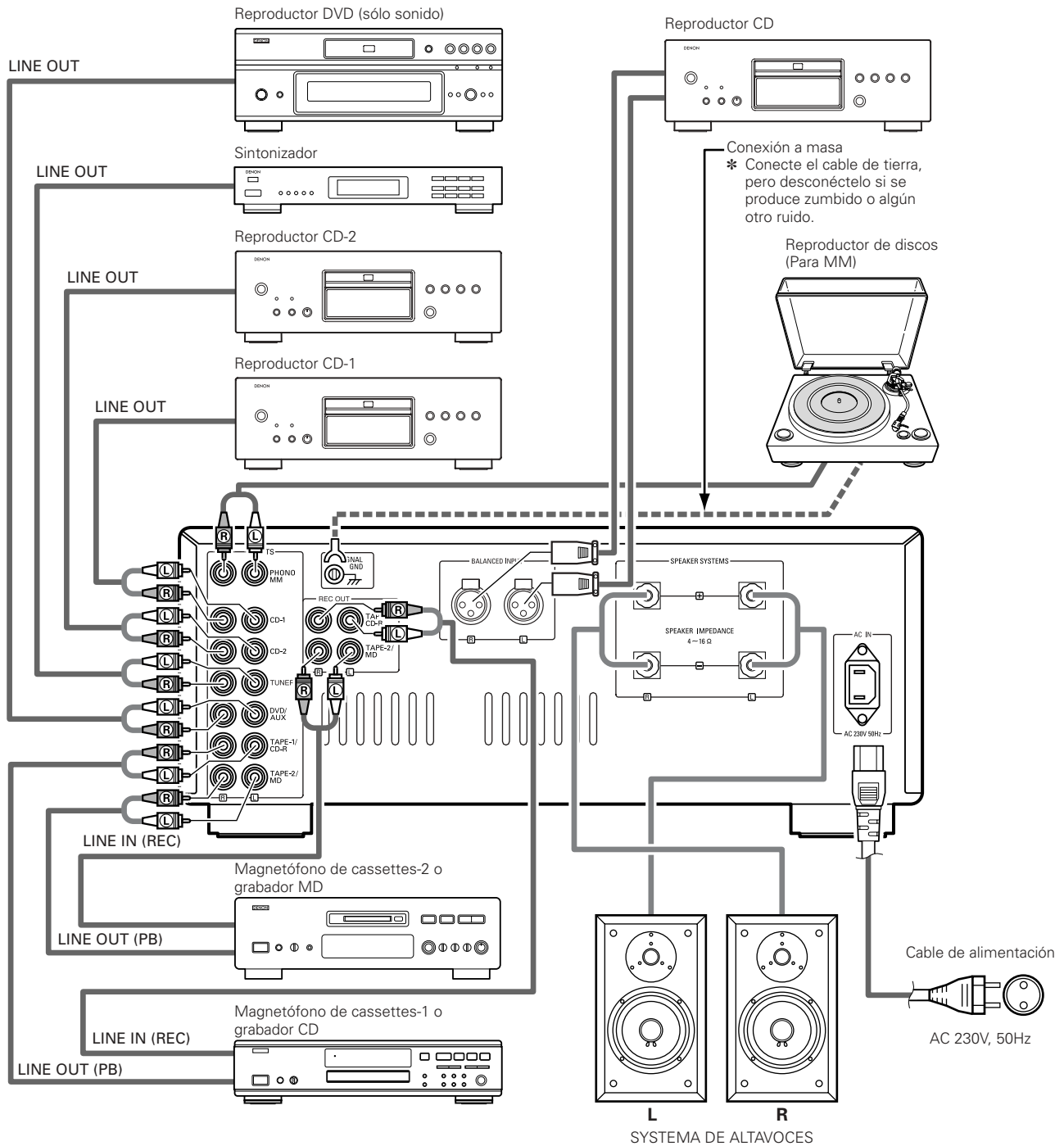

3 OPERACION (Consulte la página 45.)

PREPARACIÓN

1. PRECAUCIONES CONCERNIENTES A LAS CONEXIONES

- Asegúrese de que todas las conexiones sean correctas, siguiendo las indicaciones del panel trasero.
- Revise la polaridad (positiva y negativa) de las conexiones, y la directividad de la separación estereofónica (cable derecho a terminal de canal derecho, y cable izquierdo a terminal de canal izquierdo).
- Revise la directividad de las conexiones de los cables de espigas.

2. AJUSTE DE CADA CONTROL

- Gire el control de volumen 5 en el sentido contrario a las agujas del reloj, hasta la posición de mínimo.

Tras comprobar los elementos anteriores, encienda el sistema, con lo que el amplificador se fijará en el modo preparado al cabo de unos pocos segundos.

REPRODUCCIÓN DE UN DISCO

1. Ajuste el interruptor EQ POWER 3 a "ON".
2. Ajuste el interruptor selector de entrada (INPUT SELECTOR) 8 a la posición "PHONO".
3. Ponga el giradiscos en funcionamiento, y reproduzca un disco.
4. Gire la perilla VOLUME 5 para establecer un volumen apropiado.

REPRODUCCIÓN DE UN DISCO COMPACTO

1. Ajuste el interruptor selector de entrada (INPUT SELECTOR) 8 a la posición "CD-1".
2. Ponga el reproductor CD en funcionamiento.
3. Gire la perilla VOLUME 5 para establecer un volumen apropiado.

REPRODUCCIÓN DE UN DISCO COMPACTO

1. Ajuste el interruptor selector de entrada (INPUT SELECTOR) 8 a la posición "CD-2".
2. Ponga el reproductor CD en funcionamiento.
3. Gire la perilla VOLUME 5 para establecer un volumen apropiado.

RECEPCIÓN DE PROGRAMAS DE RADIO

1. Ajuste el interruptor selector de entrada (INPUT SELECTOR) 8 a la posición "TUNER".
2. Encienda el sintonizador y sintonice un programa de radio.
3. Gire la perilla VOLUME 5 para establecer un volumen apropiado.

REPRODUCCIÓN DEL EQUIPO AUDIO CONECTADO A LOS TERMINALES DVD/AUX

1. Ajuste el interruptor INPUT SELECTOR 8 a la posición "DVD/AUX".
2. Opere el equipo audio.
3. Gire la perilla VOLUME 5 para establecer un volumen apropiado.

REPRODUCCIÓN DEL EQUIPO AUDIO CONECTADO A LOS TERMINALES DE ENTRADA EQUILIBRADOS

1. Ajuste el interruptor BALANCED INPUT 6 a "ON".
2. Opere el equipo audio.
3. Gire la perilla VOLUME 5 para establecer un volumen apropiado.

REPRODUCCIÓN MEDIANTE UN MAGNETÓFONO DE CINTA

1. Ajuste el interruptor selector de entrada (INPUT SELECTOR) 8 a la posición "TAPE-1/CD-R" o "TAPE-2/MD".
2. Ponga el magnetófono de cinta en funcionamiento.
3. Gire la perilla VOLUME 5 para establecer un volumen apropiado.

GRABACION MEDIANTE UN MAGNETOFONO DE CINTA

1. Ajuste el interruptor BALANCED INPUT 6 y el interruptor INPUT SELECTOR 8 a la fuente de programa que desee grabar.
2. Ajuste el interruptor REC OUT SELECTOR 7 a "SOURCE".
3. Inicie la reproducción de la fuente de señales.
4. Inicie la grabación con el componente conectado a "TAPE-1/CD-R" o "TAPE-2/MD".

COPIA DE UNA CINTA A OTRA

Para copiar desde TAPE-1/CD-R a TAPE-2/MD, ajuste el interruptor REC OUT SELECTOR (selector de salida de grabación) 7 a la posición "TAPE-1 ► 2".

Para copiar desde TAPE-2/MD a TAPE-1/CD-R, ajuste el interruptor REC OUT SELECTOR (selector de salida de grabación) 7 a la posición "TAPE-2 ► 1".

4 DIAGRAMA DE BLOQUES

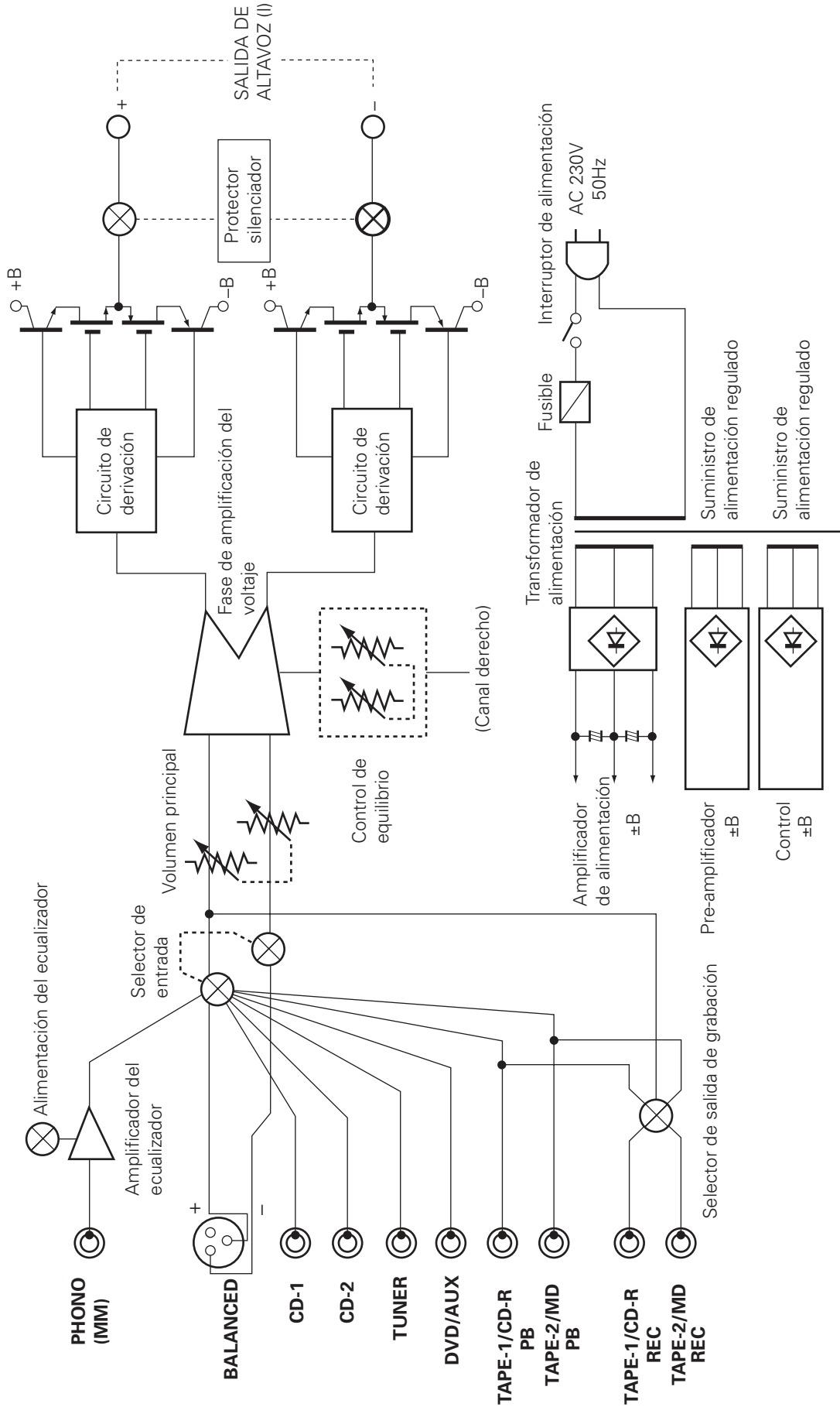

5 ANTES DE SOLICITAR REPARACIONES

Compruebe lo siguiente antes de determinar que el equipo tiene algún problema.

1. ¿ Han sido correctamente efectuadas todas las conexiones ?
2. ¿ Se está usando el equipo de acuerdo con lo descrito en el manual de instrucciones ?
3. ¿ Están siendo debidamente operados los altavoces y demás componentes de entrada ?

Si le parece que el equipo no funciona en forma debida, compruebe los puntos que se describen a continuación. Si ninguna de las situaciones descritas es aplicable, probablemente el equipo tenga algún daño. En este caso, desconecte inmediatamente la alimentación y consulte en la tienda donde lo adquirió.

	Síntomas	Causa	Medidas	Pagina
Problemas comunes que se presentan al escuchar los discos, cintas, emisión FM, etc.	El indicador de alimentación no se ilumina y no se produce ningún sonido cuando se activa el interruptor POWER.	<ul style="list-style-type: none"> El cable de alimentación no está conectado. 	<ul style="list-style-type: none"> Compruebe que el cable esté conectado. 	49
	El indicador de alimentación se ilumina pero no se produce sonido.	<ul style="list-style-type: none"> Los cables de los altavoces no están debidamente conectados. El interruptor INPUT SELECTOR (selector de entrada) no está ajustado a la posición correcta. El control VOLUME (volumen) está ajustado a la posición de mínimo. Los cables de entrada no están debidamente conectados. 	<ul style="list-style-type: none"> Conecte los cables en forma segura. Ajuste el interruptor a la posición correcta. Ajuste el control a un nivel apropiado. Conecte los cables en forma segura. 	48, 49 47, 50 46, 50 49
	Sólo un lado produce sonido.	<ul style="list-style-type: none"> Los cables de los altavoces no están debidamente conectados. Los cables de entrada no están debidamente conectados. El balance izquierda/derecha no ha sido debidamente ajustado. 	<ul style="list-style-type: none"> Conecte los cables en forma segura. Conecte los cables en forma segura. Ajuste el control BALANCE. 	48, 49 49 46, 50
	El nivel de volumen es distinto al escuchar emisiones de radio y al reproducir discos.	<ul style="list-style-type: none"> La salida del sintonizador es distinta de la del giradiscos. 	<ul style="list-style-type: none"> Ajuste la salida del sintonizador hasta igualar la del giradiscos si el sintonizador está equipado con un control de salida. 	-
	Al reproducir fuentes estereofónicas, la posición de los instrumentos aparece invertida.	<ul style="list-style-type: none"> Los cables izquierdos y derechos de altavoces o los cables de entrada han sido conectados al revés. 	<ul style="list-style-type: none"> Revise las conexión izquierda/derecha. 	48, 49
	No se produce sonido.	<ul style="list-style-type: none"> El interruptor EQ POWER no está ajustado a "ON". 	<ul style="list-style-type: none"> Ajuste el interruptor EQ POWER a "ON". 	46, 50
Problemas que se presentan al reproducir discos.	Se produce un ruido retumbante al reproducir discos.	<ul style="list-style-type: none"> El cable de tierra del giradiscos no ha sido conectado. Los cables de entrada no han sido debidamente conectados a los terminales PHONO. Influencia de un televisor o videograbador cercano al giradiscos. 	<ul style="list-style-type: none"> Conecte los cables en forma segura. Conecte los cables en forma segura. Elija otro lugar de instalación. 	49 49 -
	Se produce ruido tipo aullido al aumentar el nivel de volumen durante la reproducción de discos.	<ul style="list-style-type: none"> El giradiscos está demasiado cerca de los altavoces. El piso es inestable y vibra con facilidad. 	<ul style="list-style-type: none"> Aleje los sistemas de altavoces del giradiscos tanto como sea posible. Use cojines para absorber las vibraciones transmitidas a través del piso a los altavoces. Si el reproductor no estuviera equipado con aisladores, use aisladores de audio (a la venta en tiendas del ramo). 	- -
	Distorsión del sonido.	<ul style="list-style-type: none"> La presión de la aguja es demasiado débil. La punta de la aguja está sucia. Cápsula defectuosa. 	<ul style="list-style-type: none"> Aplique la presión adecuada. Revise la punta de la aguja. Reemplace la cápsula. 	- - -

6 ESPECIFICACIONES

• SECCIÓN AMPLIFICADORA DE PODER

Potencia nominal:	Ambos canales exitados (CD-1 → SP OUT) 50 W + 50 W (Carga 8 Ω/ohmios, 20 Hz ~ 20 kHz con 0,07 % de D.A.T.) 100 W + 100 W (Carga 4 Ω/ohmios, 1 kHz con 0,7 % de D.A.T.)
Distorsione armonica totale:	0,007 % (-3 dB a una salida nominal) 8 Ω/ohmios, 1 kHz
Terminales de salida:	Carga de altavoz 4 ~ 16 Ω/ohmios

• PREAMPLIFICADOR FONO-ECUALIZADOR

Potencia nominal:	150 mV
(Terminal REC OUT)	

Sensibilidad de entrada/Impedancia de entrada:

PHONO (MM):	2,5 mV/47 kΩ/kohmios
CD-1, CD-2, TUNER, DVD/AUX, TAPE-1/CD-R, TAPE-2/MD	} 105 mV/47 kΩ/kohmios
BALANCED:	105 mV/100 kΩ/kohmios
Variación RIAA:	PHONO: 20 Hz ~ 20 kHz ±0,3 dB

• CARACTERÍSTICAS GENERALES

Relación señal/ruido / (red IHF A):	PHONO (MM): 88 dB (terminales de entrada cortocircui tados, Señal de entrada 5 mV)
	CD-1, CD-2, TUNER, DVD/AUX, TAPE-1/CD-R, TAPE-2/MD, BALANCED: } 105 dB (terminales de entrada cortocircui tados)

• OTROS

Suministro de la alimentación:	AC 230 V, 50 Hz
Consumo de energía:	230 W (IEC)
Dimensiones:	434 (An) x 181 (Al) x 508 (Fd) mm (incluyendo pies, mandos y terminales)
Peso:	30,0 kg

* Las dimensiones máximas incluyen mandos, terminales y cubiertas.

(An) = anchura, (Al) = altura, (Fd) = profundidad

• Para facilitar la introducción de mejoras, las especificaciones y funciones quedan sujetas a cambios sin previo aviso.

OPMERKING:

Trek het netsnoer uit wanneer u denkt het toestel gedurende een lange periode niet te gebruiken.

— INHOUD —

1	BENAMINGEN EN FUNKTIES VAN DE BEDIENINGSORGANEN OP HET VOORPANEEL	55 ~ 57
2	AANSLUITINGEN	58, 59
3	BEDIENING	60
4	BLOKSCHEMA	61
5	IN GEVAL VAN PROBLEMEN	62
6	TECHNISCHE GEGEVENS	63

Kontroleer of de volgende accessoires bij het hoofdtoestel in de doos zijn verpakt:

- (1) Gebruiksaanwijzing 1
- (2) Netsnoer 1
- (3) Ligst van service-centra 1

VOORZORGSMAATREGELEN VOOR INSTALLATIE

Opmerking:

Plaats dit toestel niet in een kleine afgesloten ruimte, zoals een boekenkast e.d., omdat anders de warmte niet afgevoerd kan worden.

* Opmerking

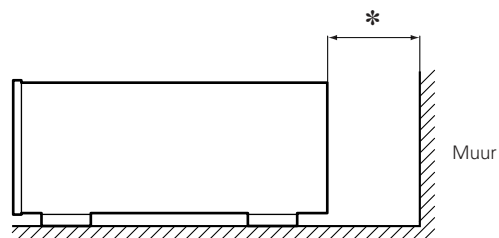
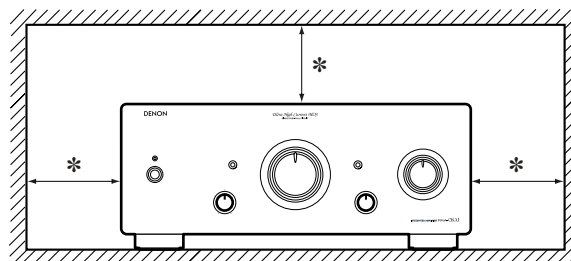

1 BENAMINGEN EN FUNKTIES VAN DE BEDIENINGSORGANEN OP HET VOORPANEEL

VOORPANEEL

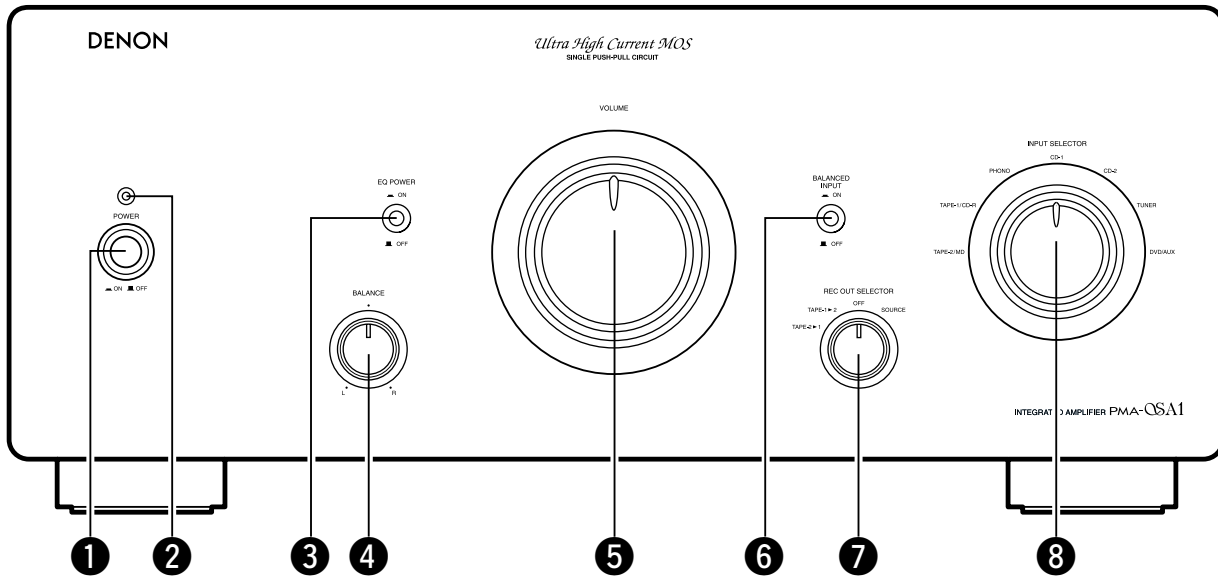

ACHTERPANEEL

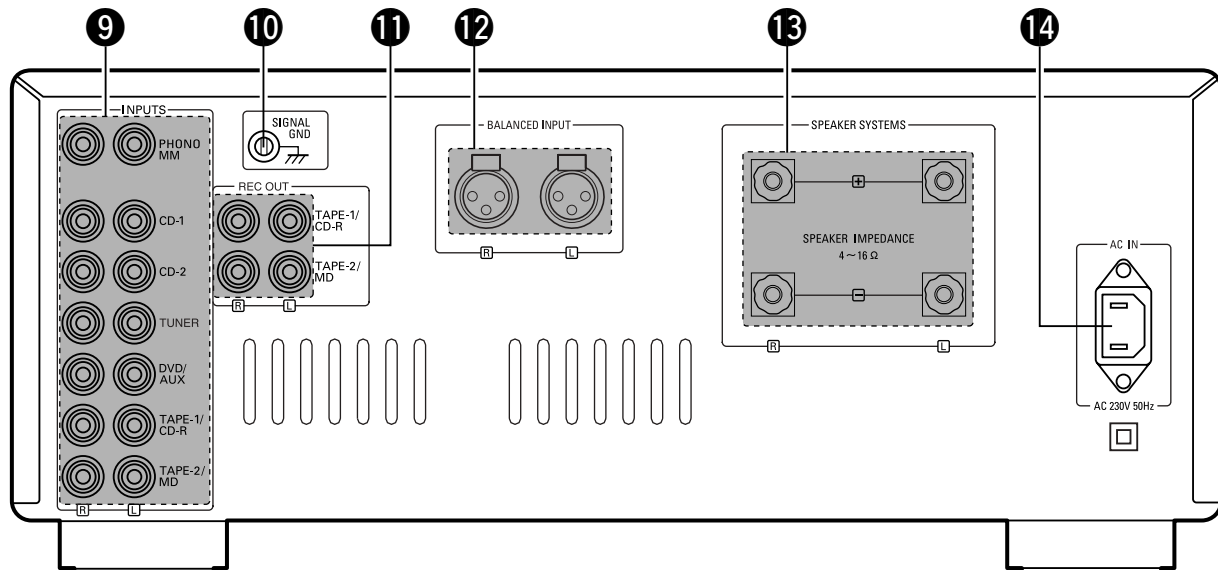

1 Spanningsschakelaar (POWER)

Wanneer de POWER-schakelaar op ON (■) wordt gezet, licht het spanningsindicatielampje 2 op.

Wanneer de spanningschakelaar wordt aangezet (ON), wordt spanning toegevoerd naar het toestel. Na inschakelen van de spanning duurt het slechts een paar seconden voor het toestel is opgewarmd. Dit is te danken aan het ingebouwde dempingscircuit dat ruis uitschakelt tijdens het in/uitschakelen.

2 Spanningsindicatielampje (Power indicator)

Dit lampje geeft de bedieningsstand van het toestel aan.

Het indicatielampje knippert rood gedurende enkele seconden wanneer de spanning wordt ingeschakeld en wanneer de stand van de EQ POWER-schakelaar 3 en de BALANCED INPUT-schakelaar 6 wordt gewijzigd om aan te geven dat het dempingscircuit is ingeschakeld (onderbreking van de luidsprekeruitgang). In de normale bedieningsmodus is het indicatielampje oranje wanneer de EQ POWER-schakelaar 3 in de stand OFF (■) staat en groen wanneer hij in de stand ON (■) staat.

Als het beveiligingscircuit wordt ingeschakeld (door een kortsluiting in de luidsprekeruitgang, gelijkstroomuitgangssignalen naar de luidspreker, abnormale stijging van de temperatuur, enz.), knippert het indicatielampje rood en wordt de luidsprekeruitgang onderbroken. Schakel in dit geval onmiddellijk de spanning uit, controleer vervolgens de aansluitingen, enz.

3 Spanningsschakelaar van de fono-equalizer (EQ POWER)

De spanning van het fono-equalizercircuit wordt ingeschakeld wanneer deze schakelaar in de stand ON (■) wordt gezet en uitgeschakeld wanneer hij in de stand OFF (■) wordt gezet.

Wanneer u deze schakelaar bedient, wordt het dempingscircuit voor enkele seconden ingeschakeld waardoor de luidsprekeruitgang wordt onderbroken. Het spanningsindicatielampje 2 knippert rood en licht vervolgens groen op wanneer deze schakelaar wordt ingeschakeld en oranje wanneer hij wordt uitgeschakeld.

Zet deze schakelaar in de stand ON (■) wanneer u platen (analoge discs) afspeelt. (Zet tevens de INPUT SELECTOR 8 in de stand PHONO.)

Wanneer u geen platen maar andere geluidsbronnen weergeeft, raden wij u aan deze schakelaar in de stand OFF (■) te zetten voor een betere geluidskwaliteit.

4 Balansregelaar (BALANCE)

Deze knop wordt gebruikt om de balans tussen de inker- en rechterkanalen bij te regelen.

Wanneer deze in de middenpositie wordt gezet, is de amplitude van de versterker aan beide zijden gelijk. Als het volume aan de rechterkant te laag is, dient u de knop naar rechts (R) te draaien om dit bij te regelen. Als het volume aan de linkerkant te laag is, dient u de knop naar links (L) te draaien. Hierdoor wordt een gelijke balans aan de linker- en rechterkant verkregen.

5 Volumeregelaar (VOLUME)

Deze knop regelt het totale volumeniveau.

Draai de knop naar rechts (R) om het volume te verhogen en naar links (L) om het volume te verlagen.

6 BALANCED INPUT-schakelaar (BALANCED INPUT)

Wanneer deze schakelaar in de stand ON (■) staat, wordt de bron aangesloten op de BALANCED INPUT-aansluiting op het achterpaneel geselecteerd, ongeacht de stand van de INPUT SELECTOR 8. Wanneer hij in de stand OFF (■) staat, wordt de bron ingesteld op de met de INPUT SELECTOR 8 gekozen bron. Wanneer u deze schakelaar bedient, wordt het dempingscircuit voor enkele seconden ingeschakeld waardoor de luidsprekeruitgang wordt onderbroken.

7 Opname-uitgangskiezer (REC OUT SELECTOR)

Gebruik deze toets om de uitgangsbron te kiezen voor opname op een cassettedeck, enz.

• **SOURCE:**

Zet de keuzeschakelaar in deze stand tijdens het opnemen. De opname-uitgang is de bron gekozen met de BALANCED INPUT-schakelaar 6 en de INPUT SELECTOR 8.

Zet de EQ POWER-schakelaar 3 in de stand ON (■) als u opneemt van een platenspeler.

• **OFF:**

In deze stand is de opname-uitgang uitgeschakeld. Wanneer u niet opneemt, raden wij u aan de keuzeschakelaar in deze stand te laten staan voor een betere geluidskwaliteit van de weergave.

• **TAPE-1 ► 2: (COPY)**

Gebruik deze stand voor het kopiëren van cassettes enz. met twee recorders. Het ingangssignaal van de recorder aangesloten op de TAPE-1/CD-R-ingangsaansluitingen wordt naar de TAPE-2/MD REC OUT-aansluitingen gezonden, ongeacht de stand van de BALANCED INPUT-schakelaar 6 en de INPUT SELECTOR 8.

• **TAPE-2 ► 1: (COPY)**

Gebruik deze stand voor het kopiëren van cassettes enz. met twee recorders. Het ingangssignaal van de recorder aangesloten op de TAPE-2/MD REC OUT-aansluitingen gezonden wordt naar de TAPE-1/CD-R-ingangsaansluitingen, ongeacht de stand van de BALANCED INPUT-schakelaar 6 en de INPUT SELECTOR 8.

8 Ingangskleuzeschakelaar (INPUT SELECTOR)

Gebruik deze voor het kiezen van de programmabron.

- **TAPE-2/MD:**
Gebruik deze stand wanneer u het cassettedeck, enz., aangesloten op de TAPE-2/MD-klemmen gebruikt.
- **TAPE-1/CD-R:**
Gebruik deze stand wanneer u het cassettedeck, enz., aangesloten op de TAPE-1/CD-R-klemmen gebruikt.
- **PHONO:**
Gebruik deze stand wanneer u de platenspeler aangesloten op de PHONO-klemmen gebruikt.

OPMERKING:

Zet de EQ POWER-schakelaar **3** in de stand ON (■).

- **CD-1:**
Gebruikt om naar een compact-discspeler of een ander element te luisteren dat is aangesloten op de CD-1-klemmen.
- **CD-2:**
Gebruikt om naar een compact-discspeler of een ander element te luisteren dat is aangesloten op de CD-2-klemmen.
- **TUNER:**
Gebruikt voor het weergeven van een element, zoals een FM/AM-tuner of een TV-tuner, dat is aangesloten op de TUNER-klemmen.
- **DVD/AUX:**
Gebruikt voor het weergeven van een element, zoals een HiFi-videorecorder, een TV-tuner of een cassettedeck, dat is aangesloten op de DVD/AUX-klemmen.

9 Ingangsaansluitingen (INPUTS)

Dit zijn ingangsaansluitpunten voor CD-spelers, draaitafels, AM/FM-tuners, cassettedecks en andere weergavecomponenten.

OPMERKING:

De PHONO-ingangsklemmen zijn voorzien van een korte penstekker. Verwijder deze stekker om een platenspeler aan te sluiten. Bewaar de verwijderde korte penstekker op een veilige plaats, zodat u hem niet verliest.

10 Aardingsaansluiting (SIGNAL GND)

Sluit hierop het aardingsnoer van de draaitafel aan.

OPMERKING:

Deze klem wordt gebruikt om ruis te onderdrukken wanneer een platenspeler enz. is aangesloten. De klem is niet volledig geaard.

11 Opname-uitgangsaansluitingen (REC OUT)

Dit zijn opname-uitgangsaansluitingen voor aansluiting op cassettedecks of andere recorders.

12 BALANCED INPUT-aansluitingen (BALANCED INPUT)

Dit zijn Cannon-ingangsaansluitingen voor het aansluiten van een CD-speler of een andere weergavecomponent uitgerust met gebalanceerde uitgangen.

De polariteit van de pennen is als volgt:

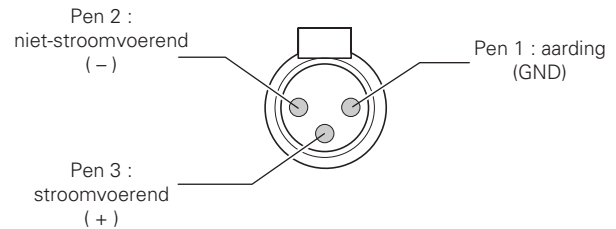

13 Luidsprekersysteemaansluitingen (SPEAKER SYSTEMS)

Sluit hierop de luidsprekersystemen aan.

OPMERKING:

De luidsprekeruitgang van de PMA-SA1 heeft een BTL-configuratie (Bridge Tied Load: brugschakeling): een geïnverteerd fasesignaal wordt naar de "⊖"-aansluiting gezonden en een niet-geïnverteerd fasesignaal naar de "⊕"-aansluiting. Gebruik deze aansluitingen niet voor het aansluiten van een apparaat (zoals een audiokanaalkiezer) om te kiezen tussen verschillende versterkers of voor een ander soort aansluiting (luidspreker-matrixaansluiting, enz.) dan de normale luidsprekeraansluitingen (zie pagina 59). Dergelijke aansluitingen kunnen beschadiging tot gevolg hebben.

14 Netingang (AC IN)

Sluit hierop het bijgeleverde netsnoer aan. Gebruik uitsluitend het bijgeleverde netsnoer.

2 AANSLUITINGEN

Aansluiten van de luidsprekers

- Luidsprekerimpedantie
 - Gebruik luidsprekers met een impedantie van 4 tot 16 Ω /ohm.
 - Het beveiligingscircuit treedt mogelijk in werking als luidsprekers met een andere impedantie worden aangesloten.
- Sluit de snoeren die de luidsprekerklemmen verbinden met de luidsprekersystemen aan met de juiste polariteiten (\oplus op \oplus , \ominus op \ominus). Indien u dit niet doet, zal de centrale klank zwak klinken en is de positie van de verschillende instrumenten onduidelijk, met nefaste gevolgen voor het stereo-effect.
- Zorg er bij het aansluiten van de luidsprekers voor dat de kernraden van de luidsprekersnoeren niet uit de klemmen steken en niet met andere klemmen, met elkaar of met het achterpaneel in contact komen.
- Aansluiten van de luidsprekersnoeren
 - ① Verwijder de isolatie van het uiteinde van het snoer.
 - ② Strengel de kernraden in elkaar.
 - ③ Draai de luidsprekerklem in tegenwijzerzin om los te draaien.
 - ④ Steek de kernraden van het snoer volledig in en draai de klem vervolgens in wijzerzin om ze vast te zetten.

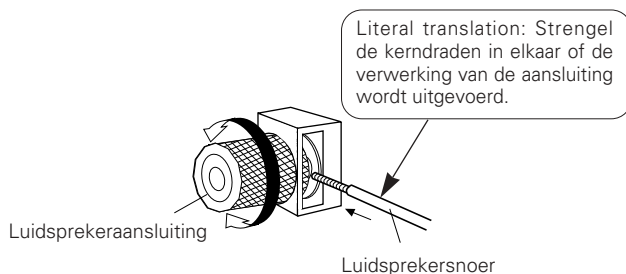

WAARSCHUWING

Beschermingscircuit

Dit toestel is uitgerust met een snel werkend beschermingscircuit. Dit circuit beschermt het interne schakelschema tegen beschadiging tengevolge van hoge spanningsstromen wanneer de luidsprekeraansluitingen niet volledig zijn aangesloten of een uitvoer wordt opgewekt door een kortsluiting. De werking van dit beschermingscircuit schakelt de uitvoer naar de luidsprekers uit. Indien dit gebeurt dient u de spanning naar het toestel uit te schakelen en de aansluitingen op de luidsprekers te controleren. Daarna schakelt u de spanning weer in. Nadat het geluid een paar seconden is gedempt, zal het toestel normaal gaan werken.

OPMERKING:

Raak NOOIT de luidsprekerklemmen aan wanneer de spanning is ingeschakeld. Dit zou kunnen resulteren in een elektrische schok.

Waarschuwingen en aansluitingen

- Steek het netsnoer pas in als alle aansluitingen gemaakt zijn.
- Sluit de linker- en rechterkanalen juist aan.
- Steek de stekkers stevig in. Losse aansluitingen kunnen ruis veroorzaken.

- De PHONO-ingangsaansluitingen zijn uiterst gevoelig; verhoog daarom het volume niet wanneer geen penstekkersnoeren zijn aangesloten. Als u dit wel doet, kan dit leiden tot inductieruis (gebulder) in de luidsprekers. Wanneer geen penstekkersnoeren zijn aangesloten, moet u de bijgeleverde kortsluit-penstekker insteken.

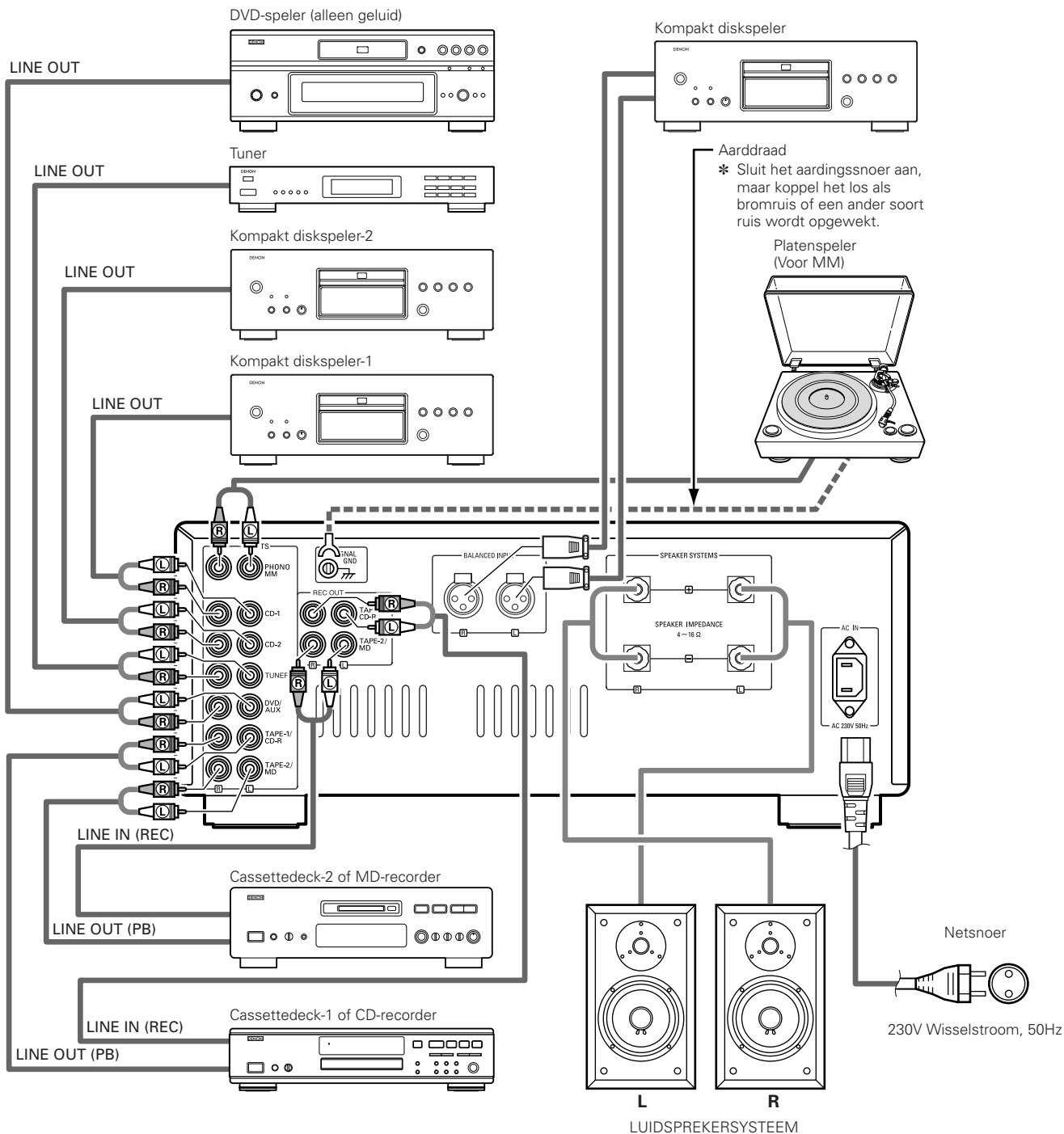

3 BEDIENING (Zie bladzijde 55.)

VOORBEREIDING

1. KONTROLEREN VAN DE AANSLUITINGEN

- Controleer of alle aansluitingen goed tot stand zijn gebracht door het achterpaneel te bekijken.
- Controleer de polariteit (positieve en negatieve) van de aansluitingen en de gevoeligheid van de stereoscheiding (rechtshoek op rechterkanaalaansluitpunt, en linkshoek op linkerkanaalaansluitpunt).
- Controleer de gevoeligheid van de pensnoeraansluiting.

2. INSTELLING VAN IEDERE KNOP

- Draai de volumeknop 5 naar links in de minimumstand.

Na controleren van bovenstaande punten, de spanning inschakelen, waarna na een paar seconden de versterker klaar is voor gebruik.

WEERGAVE VAN EEN PLAAT

1. Zet de EQ POWER-schakelaar 3 op "ON".
2. Zet de ingangskeuzeschakelaar (INPUT SELECTOR) 8 in de stand "PHONO".
3. Stel de platenspeler in werking en geef de plaat weer.
4. Draai aan de VOLUME-knop 5 om het gewenste volume in te stellen.

WEERGAVE MET DE KOMPAKT DISKSPELER

1. Zet de ingangskeuzeschakelaar (INPUT SELECTOR) 8 in de stand "CD-1".
2. Stel de compact diskspeler in werking.
3. Draai aan de VOLUME-knop 5 om het gewenste volume in te stellen.

WEERGAVE MET DE KOMPACT DISKSPELER

1. Zet de ingangskeuzeschakelaar (INPUT SELECTOR) 8 in de stand "CD-2".
2. Stel de compact diskspeler in werking.
3. Draai aan de VOLUME-knop 5 om het gewenste volume in te stellen.

ONTVANGST VAN RADIOPROGRAMMA'S

1. Zet de ingangskeuzeschakelaar (INPUT SELECTOR) 8 in de stand "TUNER".
2. Stel de tuner in werking en stem af op een radioprogramma.
3. Draai aan de VOLUME-knop 5 om het gewenste volume in te stellen.

WEERGAVE VAN AUDIO-APPARATUUR AANGESLOTEN OP DE DVD/AUX-AANSLUITINGEN

1. Zet de INPUT SELECTOR-schakelaar 8 in de stand "DVD/AUX".
2. Bedien de audio-apparatuur.
3. Draai aan de VOLUME-knop 5 om het gewenste volume in te stellen.

WEERGAVE VAN AUDIO-APPARATUUR AANGESLOTEN OP GEBALANCEERDE INGANGSAANSLUITINGEN

1. Zet de BALANCED INPUT-schakelaar 6 op "ON".
2. Bedien de audio-apparatuur.
3. Draai aan de VOLUME-knop 5 om het gewenste volume in te stellen.

WEERGAVE MET HET TAPE-DECK

1. Zet de ingangskeuzeschakelaar (INPUT SELECTOR) 8 in de stand "TAPE-1/CD-R" of "TAPE-2/MD".
2. Stel het tape-deck in werking.
3. Draai aan de VOLUME-knop 5 om het gewenste volume in te stellen.

OPNAME MET HET TAPE-DECK

1. Zet de BALANCED INPUT-schakelaar 6 en de INPUT SELECTOR-schakelaar 8 op de programbron die u wilt opnemen.
2. Zet de REC OUT SELECTOR-schakelaar 7 op "SOURCE".
3. Start de weergave van de programmabron.
4. Start de opname met het component dat is aangesloten op "TAPE-1/CD-R" of "TAPE-2/MD".

KOPIËREN VAN EEN CASSETTE OP EEN ANDERE

Om de kopiëren van TAPE-1/CD-R naar TAPE-2/MD, moet u de REC OUT SELECTOR-schakelaar (opname-uitgangskiezer) 7 instellen op "TAPE-1 ▶ 2".

Om de kopiëren van TAPE-2/MD naar TAPE-1/CD-R, moet u de REC OUT SELECTOR-schakelaar (opname-uitgangskiezer) 7 instellen op "TAPE-2 ▶ 1".

4 BLOKSCHEMA

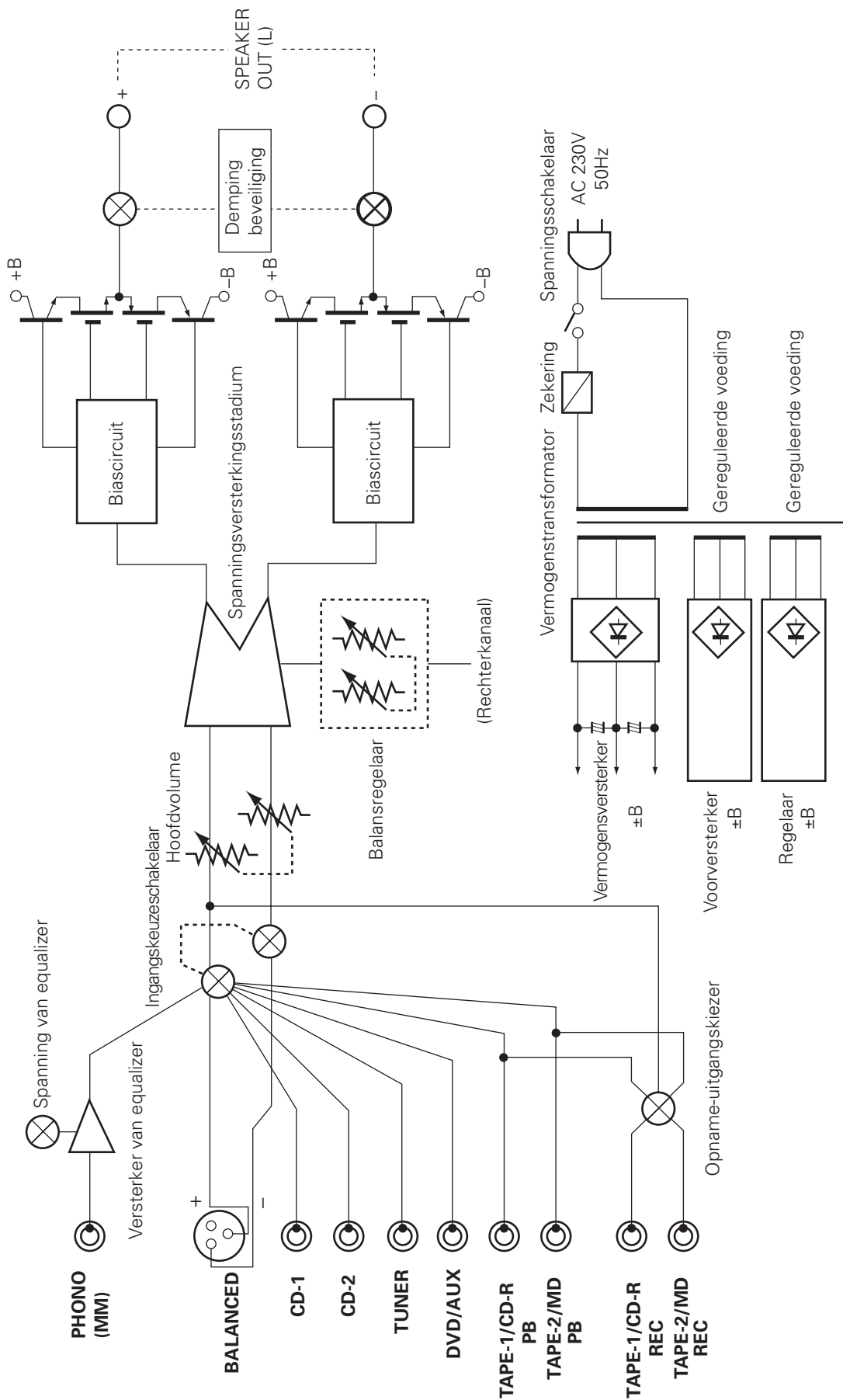

5 IN GEVAL VAN PROBLEMEN

Controleer het volgende alvorens te veronderstellen dat er een probleem is met het toestel.

1. Zijn alle aansluitingen correct ?
2. Wordt het toestel gebruikt volgens de bedieningsinstructies ?
3. Worden de luidsprekers en de ingangselementen juist bediend ?

Als het toestel niet lijkt te werken zoals het hoort, controleer dan onderstaande punten. Als geen van deze punten van toepassing is, is het toestel mogelijk defect. Schakel de spanning onmiddellijk uit en wend u tot uw verkooppunt.

	Symptomen	Oorzaak	Maatregelen	Biadzijde
Vaak voorkomende problemen bij het beluisteren van platen, cassettes, FM-uitzendingen, enz.	Het spanningsindicatielampje licht niet op wanneer de POWER-schakelaar wordt ingeschakeld.	<ul style="list-style-type: none"> • Het netsnoer is niet aangesloten. 	<ul style="list-style-type: none"> • Controleer of de stekker in het contact steekt. 	59
	Het spanningsindicatielampje licht op maar er wordt geen geluid weergegeven.	<ul style="list-style-type: none"> • De luidsprekersnoeren zijn slecht aangesloten. • De INPUT SELECTOR (ingangskeuze-schakelaar) staat niet in de juiste stand. • De VOLUME-regelaar is omlaag gedraaid. • De ingangssnoeren zijn slecht aangesloten. 	<ul style="list-style-type: none"> • Sluit goed aan. • Zet in de juiste stand. • Stel in op een geschikt niveau. • Sluit goed aan. 	58, 59 57, 60 56, 60 59
	De klank komt slechts van één kant.	<ul style="list-style-type: none"> • De luidsprekersnoeren zijn slecht aangesloten. • De ingangssnoeren zijn slecht aangesloten. • Links/rechts-balans verkeerd ingesteld. 	<ul style="list-style-type: none"> • Sluit goed aan. • Sluit goed aan. • Stel de BALANCE-regelaar (balans) in. 	58, 59 59 56, 60
	Volumeniveau van tuner en platenspeler is niet hetzelfde.	<ul style="list-style-type: none"> • Tuner- en platenspeleruitgangen verschillen van elkaar. 	<ul style="list-style-type: none"> • Pas de uitgang van de tuner aan aan de uitgang van de platenspeler als de tuner voorzien is van een uitgangsregelaar. 	–
	Posities van instrumenten omgekeerd bij stereobronnen.	<ul style="list-style-type: none"> • Linkse en rechtse luidspreker- of ingangssnoeren zijn verwisseld. 	<ul style="list-style-type: none"> • Controleer de aansluitingen links/rechts. 	58, 59
Problemen die zich voordoen tijdens het afspelen van grammofoonplaten.	Er wordt geen geluid weergegeven.	<ul style="list-style-type: none"> • De EQ POWER-schakelaar staat niet op "ON". 	<ul style="list-style-type: none"> • Zet de EQ POWER-schakelaar op "ON". 	56, 60
	U hoort een dreunend geluid tijdens het afspelen van grammofoonplaten.	<ul style="list-style-type: none"> • Aardingssnoer van platenspeler is niet aangesloten. • Ingangssnoeren slecht aangesloten op de PHONO-klemmen gebruikt. • Interferentie van een TV of videorecorder die dicht bij de platenspeler staat. 	<ul style="list-style-type: none"> • Sluit goed aan. • Sluit goed aan. • Verander van installatieplaats. 	59 59 –
	U hoort een fluittoon wanneer u het volume omhoog draait tijdens het afspelen van grammofoonplaten.	<ul style="list-style-type: none"> • De platenspeler en de luidspreker-systemen staan te dicht bij elkaar. • Vloer is zacht en sterk onderhevig aan trillingen. 	<ul style="list-style-type: none"> • Zet de luidsprekersystemen zo ver mogelijk van de platenspeler. • Gebruik een kussen om de trillingen die van de vloer worden overgebracht naar de luidsprekers op te vangen. Als de platenspeler niet is uitgerust met isolatoren, moet u audio-isolatoren, verkrijgbaar in audiozaken, gebruiken. 	– –
	Geluid is vervormd.	<ul style="list-style-type: none"> • Naalddruk niet sterk genoeg. • Vuil op het puntje van de naald. • Defect platenspelerelement. 	<ul style="list-style-type: none"> • Zorg voor de juiste druk. • Controleer het puntje van de naald. • Vervang het element. 	– – –

6 TECHNISCHE GEGEVENS

• VERMOGENSVERSTERKERGEDEELTE

Nominaal uitgangsvermogen:	Beide kanalen aangedreven (CD-1 → SP OUT) 50 W + 50 W (8 Ω/ohm, 20 Hz ~ 20 kHz met 0,07 % T.H.D.) 100 W + 100 W (4 Ω/ohm, 1 kHz met 0,7 % T.H.D.)
Totale harmonische vervorming:	0,007 % (-3 dB bij nominale uitgang) 8 Ω/ohm, 1 kHz
Uitgangsklemmen:	Luidsprekerbelasting 4 ~ 16 Ω/ohm

• VOORVERSTERKERGEDEELTE

PHONO-EQUALIZER Nominale uitgang:	150 mV (opname-uitgangsaansluiting)
Ingangsgevoeligheid/Ingangsimpedantie:	PHONO (MM): 2,5 mV/47 kΩ/kohm CD-1, CD-2, TUNER, DVD/AUX, TAPE-1/CD-R, TAPE-2/MD } 105 mV/47 kΩ/kohm BALANCED: 105 mV/100 kΩ/kohm
RIAA-afwijking:	PHONO: 20 Hz ~ 20 kHz ±0,3 dB

• GLOBALE KENMERKEN

Signaal-tot-ruis verhouding (IHF A netwerk):	PHONO (MM): 88 dB (ingangsaansluitingen kortgesloten, 5 mV ingangssignaal) CD-1, CD-2, TUNER, DVD/AUX, TAPE-1/CD-R, TAPE-2/MD, BALANCED } 105 dB (ingangsaansluitingen kortgesloten)
---	---

• ANDERE

Voeding:	230 V Wechselstrom, 50 Hz
Stroomverbruik:	230 W (IEC)
Stroomverbruik Afmetingen:	434 (B) x 181 (H) x 508 (D) mm (voetjes, regelaars en aansluitingen inbegrepen)
Gewicht:	30,0 kg

* De maximale afmetingen omvatten regelaars, aansluitingen en afdekkingen.

(B) = breedte, (H) = hoogte, (D) = diepte

• Technische gegevens en functies zijn onder voorbehoud en kunnen zonder kennisgeving worden gewijzigd met het oog op verbeteringen.

OBSERVERA:

Koppla loss nätkabeln om apparaten inte skall användas under lång tid.

— INNEHÅLL —

1	BETECKNINGAR OCH FUNKTIONER HOS KONTROLLERNA PÅ FRONTPANELEN	65 ~ 67
2	ANSLUTNINGAR	68, 69
3	MANÖVRERING	70
4	BLOCKSCHEMA	71
5	FELSÖKNING	72
6	SPECIFIKATIONER	73

Kontrollera att följande, förutom huvudapparaten, finns med i kartongen:

- (1) Bruksanvisning1
- (2) Nätkable1
- (3) Förteckning över service ställen1

OBSERVERA VID INSTALLATIONEN

Observera:

För att inte hindra värmeavledningen får utrustningen inte installeras i instängda utrymmen, som t.ex. en bokhylla eller liknande.

* Observera

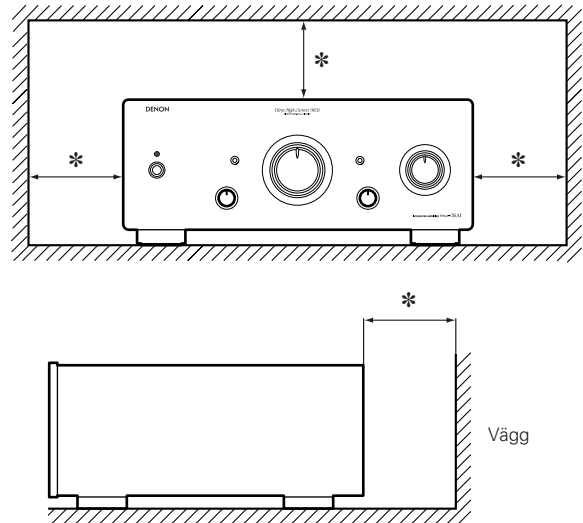

1 BETECKNINGAR OCH FUNKTIONER HOS KONTROLLERNA PÅ FRONTPANELEN

FRAMSIDA

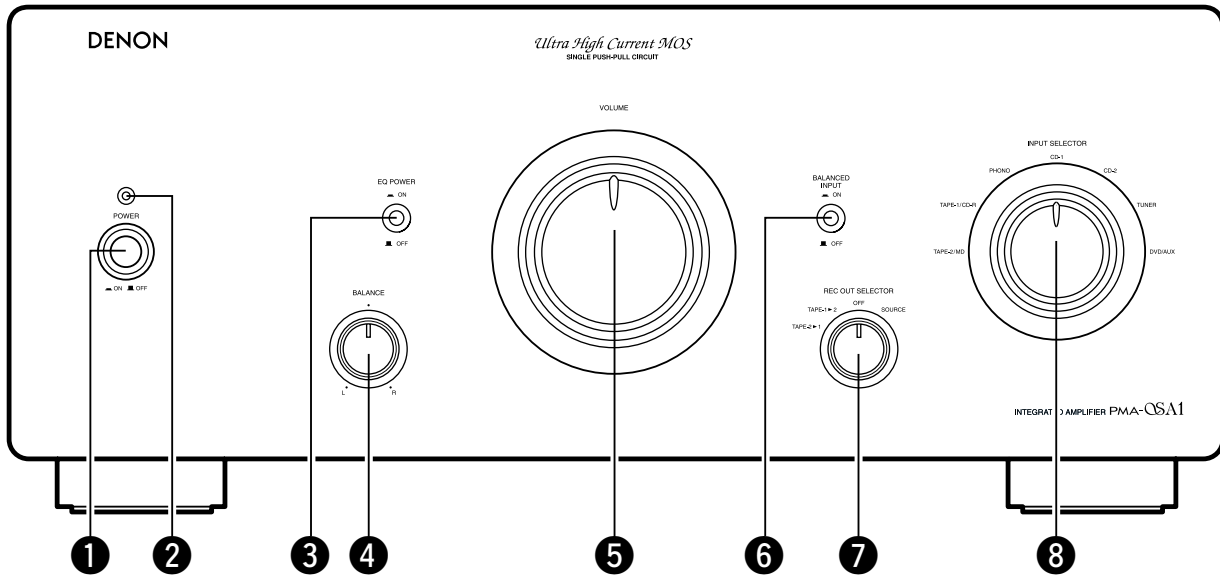

BAKSIDA

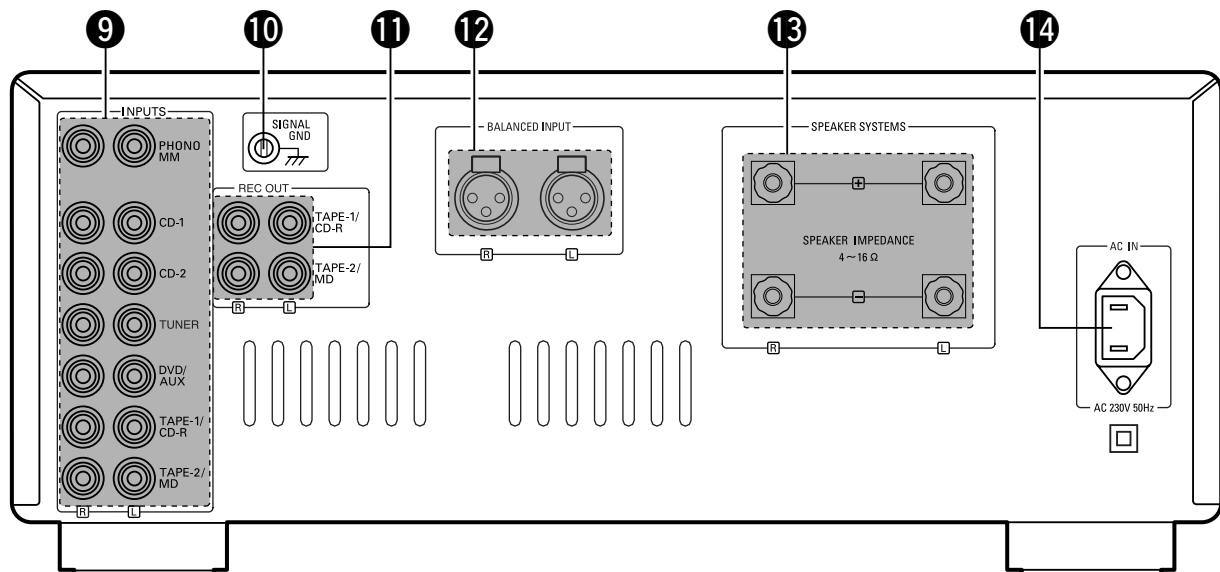

1 Strömbrytare (POWER)

När du trycker på POWER-knappen till läge ON (■) tänds strömindikatorn ②.

Tryck knappen till läget ON för att sätta på strömmen till apparaten. Det tar sedan några sekunder för apparaten att värmas upp. Detta beror på den inbyggda dämpningskretsen som tar bort knäppljud vid påsättning/avstängning.

2 Strömindikator (Power indicator)

Denna indikerar apparatens driftstatus.

Indikatorn blinkar röd flera sekunder när strömmen slås på samt när man ändrar läge på omkopplarna EQ POWER ③ och BALANCED INPUT ⑥, vilket anger att dämpningskretsen aktiveras (högtalarutgången stängs av). I normalt driftläge lyser indikatorn orange när omkopplaren EQ POWER ③ är ställd i OFF-läge (■) och grön när denna är i ON-läge (■).

Också om skyddskretsen aktiveras (pga. kortslutning i högtalarutgången, likström till högtalarna, onormal temperaturökning etc.) blinkar indikatorn röd och högtalarutgången stängs av. I detta fall ska du stänga av strömmen omedelbart och sedan kontrollera anslutningarna etc.

3 Phono equalizer-strömbrytare (EQ POWER)

När denna är i ON-läge (■) slås strömmen till phono equalizer-kretsen på och när den är i OFF-läge (■) stängs phono equalizer-kretsen av.

När du använder denna strömbrytare aktiveras dämpningskretsen i flera sekunder vilket gör att högtalarljudet stängs av. Efter att ha blinkat röd lyser strömindikatorn ② grön när strömbrytaren slås på och orange när den slås av.

Ställ denna strömbrytare på ON (■) när du spelar skivor (analoga skivor). (Ställ också väljaren INPUT SELECTOR ⑧ i PHONO-läge.)

För andra källor än skivor rekommenderar vi att du ställer denna strömbrytare i OFF-läge (■) för att få en bättre ljudkvalitet.

4 Balanskontroll (BALANCE)

Denna kontroll används för att justera den relativa ljudnivån mellan höger och vänster kanaler.

Ljutförstärkningen är lika för höger och vänster kanaler med kontrollen i mittläget. Vrid kontrollen medurs (↻) om höger kanals ljud är för lågt. Vrid kontrollen moturs (↻) om vänster kanals ljud är för lågt. På så vis erhålles en korrekt balans mellan de bägge kanalerna.

5 Ljudstyrkek kontroll (VOLUME)

Denna kontroll reglerar ljudstyrkenivån.

Vrid medsols (↻) för att öka ljudstyrkan och motsols (↻) för att sänka den.

6 Balanserad ingång-omkopplare (BALANCED INPUT)

När denna trycks till ON-läge (■) väljs källan som är ansluten till BALANCED INPUT-kontakterna på bakpanelen, oavsett inställningen av väljaren INPUT SELECTOR ⑧. När omkopplaren är i OFF-läge (■) ställs den källa in som valts med väljaren INPUT SELECTOR ⑧. När du använder denna omkopplare aktiveras dämpningskretsen i flera sekunder vilket gör att högtalarljudet stängs av.

7 Inspelingsväljare (REC OUT SELECTOR)

Använd omkopplaren för att välja från vilken apparat du skall spela in på kassettdäcket, e d.

• **SOUSE:**

Välj detta läge vid inspelning. Inspelingsutgången är den källa som väljs med BALANCED INPUT-omkopplaren ⑥ och väljaren INPUT SELECTOR ⑧.

Om du spelar in från en skivspelare ska du ställa EQ POWER-omkopplaren ③ i ON-läge (■).

• **OFF:**

I detta läge är inspelingsutgången avstängd. För att få en högre kvalitet på det spelade ljudet rekommenderar vi att du behåller väljaren i detta läge när du inte spelar in.

• **TAPE-1 ▶ 2: (COPY)**

Använd detta läge om du vill göra kopior av band etc. med två inspelare. Signalen från inspelaren ansluten till ingångskontakterna TAPE-1/CD-R matas till utgångarna TAPE-2/MD REC OUT, oavsett inställningen av BALANCED INPUT ⑥ och INPUT SELECTOR ⑧.

• **TAPE-2 ▶ 1: (COPY)**

Använd detta läge om du vill göra kopior av band etc. med två inspelare. Signalen från inspelaren ansluten till ingångskontakterna TAPE-2/MD REC OUT matas till utgångarna TAPE-1/CD-R, oavsett inställningen av BALANCED INPUT ⑥ och INPUT SELECTOR ⑧.

8 Ingångsväljare (INPUT SELECTOR)

Används för att välja programkälla.

- **TAPE-2/MD:**
Använd detta läge vid bruk av ett kassettdäck e.likn. som anslutits till TAPE-2/MD-ingångarna.
- **TAPE-1/CD-R:**
Använd detta läge vid bruk av ett kassettdäck e.likn. som anslutits till TAPE-1/CD-R-ingångarna.
- **PHONO:**
Använd detta läge vid bruk av en skivspelare som anslutits till PHONO-ingångarna.

OBSERVERA:

Ställ EQ POWER-omkopplaren **3** i ON-läge (—).

- **CD-1:**
Tryck här för avspelning av CD-spelare eller annan ljudkälla ansluten till CD-1-ingångarna.
- **CD-2:**
Tryck här för avspelning av CD-spelare eller annan ljudkälla ansluten till CD-2-ingångarna.
- **TUNER:**
Tryck här för att lyssna till radiosändningar från en FM/AM-tuner eller från en TV-tuner som har anslutits till TUNER-ingångarna.
- **DVD/AUX:**
Används för avspelning från en komponent, som t.ex. en HiFi-videobandspelare, TV-tuner eller bandspelare som anslutits till DVD/AUX-ingångarna.

9 Ingångar (INPUTS)

Dessa ingångar används för anslutning av en CD-spelare, skivspelare, FM/AM-tuner, kassettdäck eller annan ljudutrustning avsedd för avspelning.

OBSERVERA:

PHONO-ingångarna har försetts med en kortslutningsbrygga. Ta loss bryggan vid anslutning av en skivspelare. För eventuell bruk i framtiden bör du förvara bryggan på en säker plats där det inte finns risk att den tappas bort.

10 Jordkontakt (SIGNAL GND)

Anslut skivspelarens jordkabel hit.

OBSERVERA:

Denna anslutning används för att reduceras brus vid anslutning av exempelvis en skivspelare. Anslutningen ger inte fullgod jordning.

11 Inspelningsutgångar (REC OUT)

Dessa är inspelningsutgångar som används till att ansluta kassettdäck eller andra inspelare.

12 Balanserad ingång-kontakter (BALANCED INPUT)

Dessa är cannon-ingångar för anslutning av en CD-spelare eller någon annan avspelningskomponent utrustad med balanserade utgångar.

Stiftens polaritet ser ut på följande sätt:

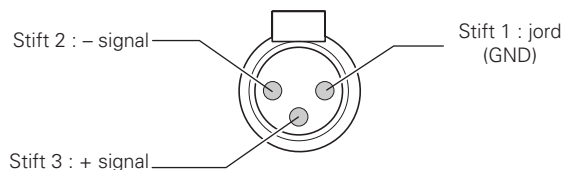
**13 Högtalaranslutningar (högtalarutgångar)**

Anslut dina högtalare hit.

OBSERVERA:

Högtalarutgången på PMA-SA1 är av BTL-konfiguration vilket gör att en signal med omvänd fas matas till "⊖"-kontakten och att en signal utan omvänd fas matas till "⊕"-kontakten. Använd inte dessa kontakter för att ansluta en apparat (såsom en ljudkanalsväljare) för växling mellan flera förstärkare eller till någon annan typ av anslutning (anslutning av högtalarmatris etc.) än normal högtalaranslutning (se sid. 69). Sådana anslutningar kan orsaka skador.

14 Elanslutning (AC IN)

Anslut den medföljande nätkabeln här.

Använd inga andra kablar än den nätsladd som medföljer.

2 ANSLUTNINGAR

Högtalaranslutning

- Högtalarimpedans
 - Använd högtalare med en impedans på 4 till 16 Ω /ohm.
 - Skyddskretsen kan utlösas om högtalare med annan impedans används.
- Se till att kablarna mellan högtalarutgångar och högtalare ansluts till samma pol (\oplus till \oplus och \ominus till \ominus) i båda ändar. I annat fall försvagas ljudet i mitten och instrumentplaceringen blir otydlig, vilket försämrar stereoeffekten.
- När du ansluter högtalarna ska du se till att kabeltrådarna inte sticker ut ur kontakterna och vidrör andra kontakter, varandra eller bakpanelen.
- Anslutning av högtalarkablarna
 - ① Skala av höljet längst ut i kabeln.
 - ② Tvinna ihop trådarna.
 - ③ Öppna högtalarkontakten genom att skruva den motsols.
 - ④ För in kabeltrådarna helt och vrid sedan kontakten medsols för att dra åt.

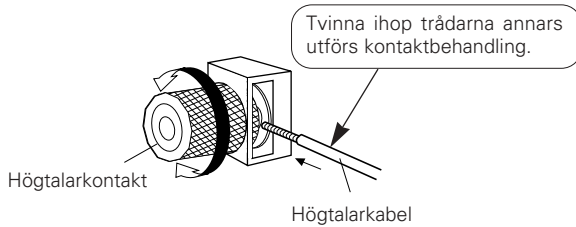

VARNING

Skyddskrets

Denna utrustning är försedd med en snabb skyddskrets. Kretsen skyddar de inre komponenterna mot skada pga. höga strömmar när högtalaranslutningarna inte är rätt utförda eller vid kortslutning. Skyddskretsen bryter strömmen till högtalarna. Slå av strömmen om detta händer och kontrollera högtalaranslutningarna. Slå sedan på strömmen igen. Apparaten är tyst under några sekunder och fungerar sedan normalt.

OBSERVERA:

Rör ALDRIG högtalaranslutningarna när strömmen är på, eftersom det finns risk för elektrisk stöt.

Säkerhetsföreskrifter och anslutning

- Vänta med att sätta i stickproppen i väggen tills alla andra anslutningar är klara.
- Kontrollera att höger och vänster kanaler är riktigt anslutna.
- Stick in alla kontakter i botten. Kontaktglapp ger lätt upphov till brus.
- PHONO-ingångarna är extremt känsliga. Vrid därför inte upp ljudet om ingen signalkabel har anslutits till dessa ingångar. Detta kan orsaka induktionsbrum från högtalarna. Om ingen kabel är ansluten till dessa ingångar skall det medföljande kortslutningsblecket sitta i.

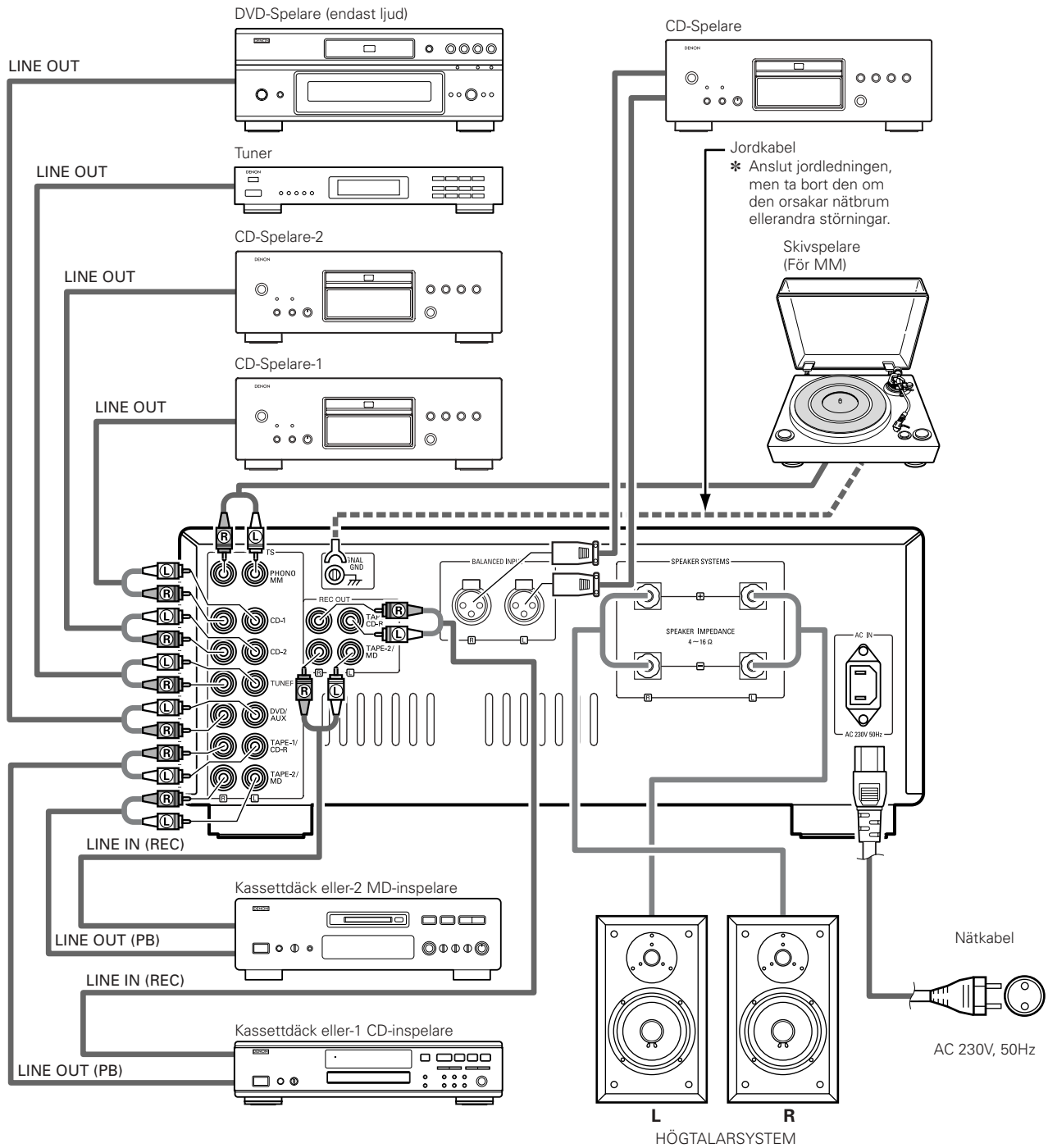

3 MANÖVRERING (Se sid. 65.)

FÖRBEREDELSE

1. KONTROLL AV ANSLUTNINGAR

- Kontrollera att alla anslutningar på bakpanelen är rätt gjorda.
- Kontrollera polariteten (plus och minus) hos alla anslutningar och stereoseparationen (höger kabel till höger kanalpol och vänster kabel till vänster kanalpol).
- Kontrollera faser hos alla stiftanslutningar.

2. KONTROLLERNAS INSTÄLLNINGAR

- Vrid ljudstyrkekontrollen 5 motsols till minimiläget.

Slå på strömmen efter ovanstående justeringar. Förstärkaren är klar för användning efter ett par sekunder.

HUR DU SPELAR EN SKIVA

1. Ställ EQ POWER-omkopplaren 3 på "ON".
2. Ställ insignalväljaren (INPUT SELECTOR) 8 i läge "PHONO".
3. Lägg på en skiva och starta skivspelaren.
4. Vrid VOLUME-kontrollen 5 för att ställa in lämplig ljudstyrka.

HUR DU SPELAR EN CD-SKIVA

1. Ställ insignalväljaren (INPUT SELECTOR) 8 i läge "CD-1".
2. Starta CD-spelaren.
3. Vrid VOLUME-kontrollen 5 för att ställa in lämplig ljudstyrka.

HUR DU SPELAR EN CD-SKIVA

1. Ställ insignalväljaren (INPUT SELECTOR) 8 i läge "CD-2".
2. Starta CD-spelaren.
3. Vrid VOLUME-kontrollen 5 för att ställa in lämplig ljudstyrka.

HUR DU LYSSNAR PÅ RADIO

1. Ställ insignalväljaren (INPUT SELECTOR) 8 i läge "TUNER".
2. Ställ in tunern för mottagning av ett radioprogram.
3. Vrid VOLUME-kontrollen 5 för att ställa in lämplig ljudstyrka.

ATT SPELA AV LJUDUTRUSTNING SOM ÄR ANSLUTEN TILL DVD/AUX-KONTAKTERNA

1. Ställ INPUT SELECTOR-väljaren 8 i läget "DVD/AUX".
2. Starta ljudutrustningen.
3. Vrid VOLUME-kontrollen 5 för att ställa in lämplig ljudstyrka.

ATT SPELA AV LJUDUTRUSTNING SOM ÄR ANSLUTEN TILL DE BALANSERADE INGÅNGARNA

1. Ställ BALANCED INPUT-omkopplaren 6 på "ON".
2. Starta ljudutrustningen.
3. Vrid VOLUME-kontrollen 5 för att ställa in lämplig ljudstyrka.

KASSETTAVSPELNING

1. Ställ insignalväljaren (INPUT SELECTOR) 8 i läge "TAPE-1/CD-R" eller "TAPE-2/MD".
2. Starta kassettdäcket.
3. Vrid VOLUME-kontrollen 5 för att ställa in lämplig ljudstyrka.

KASSETTINSPELNING

1. Ställ BALANCED INPUT-omkopplaren 6 och INPUT SELECTOR-väljaren 8 på den programkälla du vill spela in.
2. Ställ REC OUT SELECTOR-omkopplaren 7 på "SOURCE".
3. Starta avspelning från programkällan.
4. Starta inspelning med systemkomponenten ansluten till "TAPE-1/CD-R" eller "TAPE-2/MD".

BANDKOPIERING

Ställ REC OUT SELECTOR-OMKOPPLAREN 7 i läge "TAPE-1 ► 2" för att bandkopiera från TAPE-1/CD-R till TAPE-2/MD.

Ställ REC OUT SELECTOR-OMKOPPLAREN 7 i läge "TAPE-2 ► 1" för att bandkopiera från TAPE-2/MD till TAPE-1/CD-R.

4 BLOCKSCHEMA

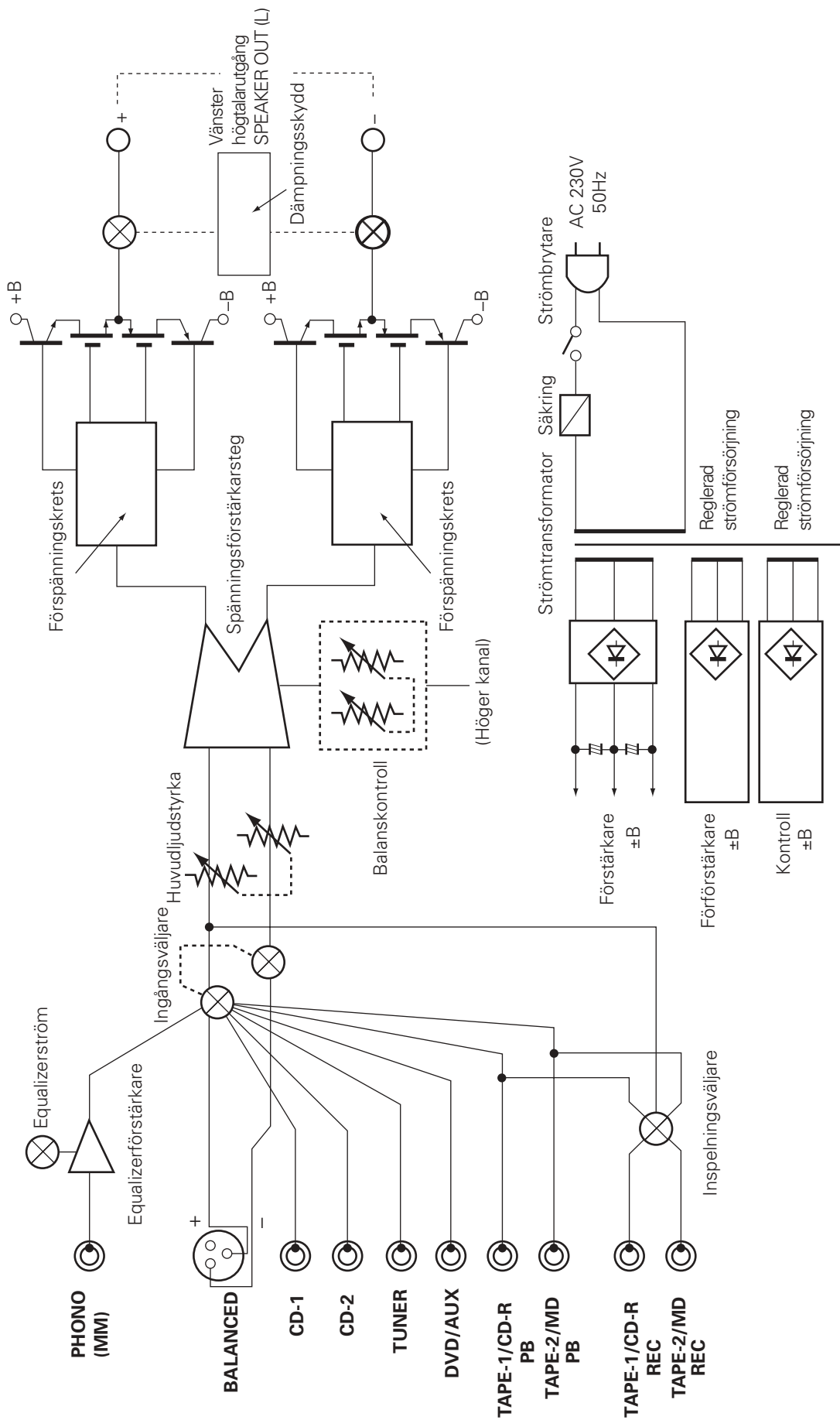

5 FELSÖKNING

Kontrollera följande innan du drar slutsatsen att det är fel på apparaten.

1. Har alla anslutningar gjorts rätt?
2. Används apparaten enligt bruksanvisningens anvisningar?
3. Används högtalare och andra musikkällor korrekt?

Om det verkar vara fel på apparaten bör du kontrollera följande kontrollpunkter nedan. Det kan ha uppstått fel i apparaten om inga av dessa punkter motsvarar ditt problem. Slå i så fall från strömmen med det samma och kontakta affären där du köpte apparaten.

	Symptom	Orsak	Åtgärder	Sida
Vanliga problem som uppstår när du lyssnar på skivor, band och FM-sändningar etc.	Strömindikatorn tänds inte och inget ljud hörs när du trycker på POWER-knappen.	<ul style="list-style-type: none"> Nätkabeln är inte ansluten. 	<ul style="list-style-type: none"> Kontrollera att kabeln har anslutits ordentligt. 	69
	Strömindikatorn lyser men inget ljud hörs.	<ul style="list-style-type: none"> Högtalarkablarna har inte anslutits rätt. INPUT SELECTOR står i fel läge. VOLUME-kontrollen är helt nedvriden. Inkablarna har inte anslutits rätt. 	<ul style="list-style-type: none"> Anslut ordentligt. Ställ i rätt läge. Ställ på rätt nivå. Anslut ordentligt. 	68, 69 67, 70 66, 70 69
	Det hörs endast ljud från en kanal.	<ul style="list-style-type: none"> Högtalarkablarna har inte anslutits rätt. Inkablarna har inte anslutits rätt. Höger/vänster kanalbalans är feljusterad. 	<ul style="list-style-type: none"> Anslut ordentligt. Anslut ordentligt. Justera BALANCE-kontrollen. 	68, 69 69 66, 70
	Ljudstyrkenivån är olika när man lyssnar till radioprogram och skivor.	<ul style="list-style-type: none"> Radions och skivspelarens ut signaler är olika. 	<ul style="list-style-type: none"> Justera radioutsignalen till samma nivå som skivspelaren, förutsatt att radion är utrustad med en utnivåkontroll. 	–
	Musikinstrumentens placeringar är reverserade vid lyssning i stereo.	<ul style="list-style-type: none"> Höger och vänster högtalaranslutningar har omkastats. 	<ul style="list-style-type: none"> Kontrollera de högra/vänstra anslutningarna. 	68, 69
Problem som uppstår när du spelar skivor.	Inget ljud hörs.	<ul style="list-style-type: none"> EQ POWER-omkopplaren är inte ställd på "ON". 	<ul style="list-style-type: none"> Ställ EQ POWER-omkopplaren på "ON". 	66, 70
	Brum vid avspelning av skivor.	<ul style="list-style-type: none"> Skivspelarens jordningskabel har inte anslutits ordentligt. Inkablarna har inte anslutits rätt till PHONO-ingångarna. Ljudet påverkas från en TV eller videobandspelare i närheten av skivspelaren. 	<ul style="list-style-type: none"> Anslut ordentligt. 	69
			<ul style="list-style-type: none"> Anslut ordentligt. Välj en annan installationsplats. 	–
	Rundgång uppstår när ljudstyrkan höjs under skivspelning.	<ul style="list-style-type: none"> Skivspelaren och högtalarna står för nära varandra. Golvet är mjukt och vibrerar lätt. 	<ul style="list-style-type: none"> Flytta högtalarna så långt undan som möjligt. Använd högtalarunderlägg för att absorbera de ljudvågor som överförs via golvet till högtalarna. Om skivspelaren inte har några vibrationsdämpande fötter, bör du anskaffa särskilda vibrationsdämpare, som köps separat i radiohandeln. 	– –
Ljudet är förvrängt.	<ul style="list-style-type: none"> Nåltrycket är för lätt. Smuts på nålspetsen. Fel på pickupen. 	<ul style="list-style-type: none"> Ställ in rätt nåltryck. Kontrollera nålspetsen. Byt ut pickupen. 	– – –	

6 SPECIFIKATIONER

• EFFEKTFÖRSTÄR-KARDEL

Nominell uteffekt:	Båda kanaler drivna (CD-1 → SP OUT) 50 W + 50 W (8 Ω/ohm, 20 Hz ~ 20 kHz med 0,07 % T.H.D.) 100 W + 100 W (4 Ω/ohm, 1 kHz med 0,7 % T.H.D.)
Total harmonisk distorsion:	0,007 % (-3 dB vid märkuteffekt) 8 Ω/ohm, 1 kHz
Högtalarutgångar:	Högtalarbelastning 4 ~ 16 Ω/ohm

• FÖRFÖRSTÄR-KARDEL

PHONO-EQUALIZER Nominell utspänning: 150 mV
(Bandutgång)

Ingångsimpedans:	PHONO (MM):	2,5 mV/47 kΩ/kohm
	CD-1, CD-2, TUNER, DVD/AUX, TAPE-1/CD-R, TAPE-2/MD	105 mV/47 kΩ/kohm
	BALANCED:	105 mV/100 kΩ/kohm
RIAA avvikelse:	PHONO:	20 Hz ~ 20 kHz ±0,3 dB

• GEMENSAMMA KARAKTRISTIKA

Störavstånd (IHF A-nät):	PHONO (MM):	88 dB (ingångar kortslutna, 5 mV insignal)
	CD-1, CD-2, TUNER, DVD/AUX, TAPE-1/CD-R, TAPE-2/MD, BALANCED	105 dB (ingångar kortslutna kortgesloten)

• ÖVRIGT

Strömförbrukning:	230 V, 50 Hz
Effektförbrukning:	230 W (IEC)
Mått:	434 (B) x 181 (H) x 508 (D) mm (inklusive fötter, kontroller och kontakter)
Vikt:	30,0 kg

* I största yttermått är kontroller, kontakter och skydd inräknade.

(B) = bredd, (H) = höjd, (D) = djup

• I produktförbättringssyfte kan specifikationer och funktioner ändras utan föregående meddelande.

MEMO:

MEMO:

DENON, Ltd.

TOKYO, JAPAN
www.denon.com